



TECElogo
Ассортимент и цены 2014

TECE:

Intelligente Haustechnik

TECElogo – система трубопроводов с технологией push-fit

TECElogo - легкий и быстрый монтаж без инструмента

Процесс монтажа состоит всего из нескольких операций:
Обрезать трубу при помощи труборезных ножниц.
Надеть на один конец трубы калибратор, соответствующий диаметру трубы и несколько раз повернуть его по часовой стрелке.
Выполнить соединение.



Обрезание трубы при помощи труборезных ножниц



Калибровка и снятие фаски



Соединение трубы и фитинга

Универсальные фитинги TECElogo

Для сантехнических и отопительных трубопроводов предлагаются фитинги из латуни и полифенилсульфона (PPSU). Эти материалы имеют высокую механическую прочность и абсолютно безупречны с точки зрения гигиены.

Соединение производится без использования запрессовочного инструмента. Для обработки используются только ножницы для резки труб и калибратор. Обработанная этими инструментами труба просто вставляется в фитинг TECElogo - соединение готово!

Фитинги TECElogo состоят всего лишь из трех компонентов:

1. тело фитинга с резиновым уплотнительным кольцом;
2. обжимное кольцо;
3. муфта.



Металлополимерная труба для систем водоснабжения и отопления.

Внутренний слой трубы изготовлен из полиэтилена, сшитого электронно-лучевым методом (PE-Xc). Алюминиевый слой выполняет антидиффузионные и стабилизирующие функции.

Внешний слой из полиэтилена (PE) белого цвета защищает трубу от ультрафиолета и механических повреждений. Труба выпускается диаметрами от 16 до 50 мм.





	Стр.
Трубопроводы	74
Фитинги	75
Настенные уголки и сквозные присоединения	80
Коллекторы и адаптеры	82
Радиаторные подключения	85
Инструменты	90
Стартовый набор	93

Чертежи

Фитинги	94
Настенные уголки и сквозные присоединения	97
Коллекторы и адаптеры	99
Радиаторные подключения	102

В каталоге указаны единые розничные цены (вкл. НДС), действующие на территории Российской Федерации.

К 1, К 2, К 3 - норма упаковки.

В данном каталоге приняты следующие обозначения:

R (AG) - коническая наружная резьба;

Rp (IG) - цилиндрическая внутренняя резьба.

TECElogo – трубопроводы

Универсальная металлополимерная труба TECElogo PE-Xc/Al/PE

Труба предназначена для систем водоснабжения и отопления. Основой многослойной конструкции является внутренняя несущая труба из полиэтилена, сшитого электронно-лучевым методом (PE-Xc). Алюминиевый слой выполняет антидиффузионные и стабилизирующие функции. Наружный слой из полиэтилена (PE) белого цвета защищает трубу от ультрафиолета и механических повреждений.

Труба выпускается диаметрами от 16 до 50 мм.

Размер	Артикул	К 1	К 2	К 3	€/м
16 x 100 м	870 00 16	100 м	1000 м	2000 м	1,65
20 x 100 м	870 00 20	100 м	700 м	1400 м	2,42
25 x 50 м	870 00 25	50 м	350 м	700 м	4,20
32 x 5 м*	870 01 32	30 м	--	--	8,07
40 x 5 м*	870 01 40	15 м	--	--	13,44
50 x 5 м*	870 01 50	15 м	--	--	30,12

* Поставляется в штангах длиной 5 м



Универсальная металлополимерная труба TECElogo PE-RT/Al/PE

Труба предназначена для систем водоснабжения и отопления.

Размер	Артикул	К 1	К 2	К 3	€/м
16 x 100 м	870 50 16	100 м	1000 м	2000 м	1,39
20 x 100 м	870 50 20	100 м	700 м	1400 м	2,22
25 x 50 м	870 50 25	50 м	350 м	700 м	3,27



**Соединение прямое
с внутренней резьбой**

Размер	Артикул	К 1	К 2	€/шт.
16 x Rp 1/2"	871 00 02	10 шт.	100 шт.	4,40
20 x Rp 1/2"	871 00 03	10 шт.	100 шт.	4,84
20 x Rp 3/4"	871 00 04	10 шт.	80 шт.	6,46
25 x Rp 3/4"	871 00 05	10 шт.	50 шт.	8,86
25 x Rp 1"	871 00 06	5 шт.	50 шт.	13,00
32 x Rp 1"	871 00 07	1 шт.	20 шт.	14,54
40 x Rp 1 1/2"	871 00 08	1 шт.	20 шт.	38,71
50 x Rp 2"	871 00 09	1 шт.	8 шт.	62,92

Латунь



**Соединение прямое
с ниппелем**

Размер	Артикул	К 1	К 2	€/шт.
16 x R 1/2"	871 01 02	10 шт.	100 шт.	3,98
16 x R 3/4"	871 01 03	10 шт.	100 шт.	5,60
20 x R 1/2"	871 01 04	10 шт.	80 шт.	6,16
20 x R 3/4"	871 01 05	10 шт.	50 шт.	6,18
25 x R 3/4"	871 01 06	10 шт.	50 шт.	9,60
25 x R 1"	871 01 07	10 шт.	50 шт.	9,89
32 x R 1"	871 01 16	1 шт.	20 шт.	13,15
40 x R 1 1/4"	871 01 17	1 шт.	20 шт.	24,87
50 x R 1 1/2"	871 01 18	1 шт.	8 шт.	39,09

Латунь



**Соединение прямое
с ниппелем**

Размер	Артикул	К 1	К 2	€/шт.
16 x R 1/2"	871 01 20 NEW	10 шт.	100 шт.	13,93
20 x R 3/4"	871 01 22 NEW	10 шт.	50 шт.	24,70
25 x R 1"	871 01 24 NEW	10 шт.	50 шт.	39,90

Нержавеющая сталь

NEW



TECElogo – фитинги

Соединение труба-труба

Размер	Артикул	К 1	К 2	€/шт.
16 x 16	871 05 16	10 шт.	80 шт.	4,80
20 x 20	871 05 20	10 шт.	80 шт.	6,52
25 x 25	871 05 25	10 шт.	80 шт.	8,54
32 x 32	871 05 32	1 шт.	20 шт.	16,31
40 x 40	871 05 40	1 шт.	20 шт.	27,13
50 x 50	871 05 50	1 шт.	8 шт.	41,82

PPSU



Соединение труба-труба редукционное

Размер	Артикул	К 1	К 2	€/шт.
20 x 16	871 06 16	10 шт.	80 шт.	5,96
25 x 16	871 06 20	10 шт.	80 шт.	6,76
25 x 20	871 06 25	10 шт.	80 шт.	7,20
32 x 20	871 06 32	1 шт.	20 шт.	12,89
32 x 25	871 06 33	1 шт.	20 шт.	14,14
40 x 32	871 06 40	1 шт.	20 шт.	23,67
50 x 40	871 06 50	1 шт.	8 шт.	39,00

PPSU



Уголок соединительный 90°

Размер	Артикул	К 1	К 2	€/шт.
16 x 16	871 07 16	10 шт.	100 шт.	5,28
20 x 20	871 07 20	10 шт.	50 шт.	6,60
25 x 25	871 07 25	10 шт.	40 шт.	8,70
32 x 32	871 07 32	1 шт.	20 шт.	18,38
40 x 40	871 07 40	1 шт.	8 шт.	33,31
50 x 50	871 07 50	1 шт.	4 шт.	52,31

PPSU



Уголок соединительный 90° с фитингом TECElogo

Размер	Артикул	К 1	К 2	€/шт.
16 x 16	871 11 16	10 шт.	100 шт.	5,49
20 x 20	871 11 20	10 шт.	50 шт.	6,87
25 x 25	871 11 25	10 шт.	40 шт.	8,38

PPSU



**Уголок соединительный 90°
с муфтой**

Размер	Артикул	К 1	К 2	€/шт.
16 x Rp 1/2"	871 02 02	10 шт.	100 шт.	5,00
20 x Rp 1/2"	871 02 03	10 шт.	100 шт.	7,32
20 x Rp 3/4"	871 02 04	10 шт.	80 шт.	7,78
25 x Rp 3/4"	871 02 05	10 шт.	50 шт.	10,80
32 x Rp 1"	871 02 06	1 шт.	20 шт.	22,24

Латунь



**Уголок соединительный 90°
с ниппелем**

Размер	Артикул	К 1	К 2	€/шт.
16 x R 1/2"	871 03 02	10 шт.	100 шт.	4,98
20 x R 1/2"	871 03 03	10 шт.	80 шт.	6,80
20 x R 3/4"	871 03 04	10 шт.	80 шт.	7,90
25 x R 3/4"	871 03 05	10 шт.	50 шт.	10,00
25 x R 1"	871 03 06	10 шт.	50 шт.	14,00
32 x R 1"	871 03 12	1 шт.	20 шт.	19,99

Латунь



**Тройник 90°
с внутренней резьбой**

Размер	Артикул	К 1	К 2	€/шт.
16 x Rp 1/2" x 16	871 04 02	10 шт.	80 шт.	10,60
20 x Rp 1/2" x 20	871 04 03	10 шт.	50 шт.	11,00
25 x Rp 3/4" x 25	871 04 04	10 шт.	40 шт.	15,60
32 x Rp 1" x 32	871 04 06	1 шт.	8 шт.	28,57
40 x Rp 1" x 40	871 04 08	1 шт.	8 шт.	78,19
50 x Rp 1 1/4" x 50	871 04 10	1 шт.	4 шт.	102,82

Латунь



Тройник 90°

Размер	Артикул	К 1	К 2	€/шт.
16 x 16 x 16	871 09 16	10 шт.	40 шт.	7,19
20 x 20 x 20	871 09 20	10 шт.	40 шт.	9,80
25 x 25 x 25	871 09 25	10 шт.	40 шт.	12,36
32 x 32 x 32	871 09 32	1 шт.	8 шт.	24,69
40 x 40 x 40	871 09 40	1 шт.	8 шт.	47,48
50 x 50 x 50	871 09 50	1 шт.	4 шт.	81,44

PPSU



Тройник 90° редукционный

Размер	Артикул	К 1	К 2	€/шт.
20 x 16 x 16	871 10 04	10 шт.	40 шт.	7,60
20 x 16 x 20	871 10 05	10 шт.	40 шт.	8,60
20 x 20 x 16	871 10 06	10 шт.	40 шт.	8,80
25 x 16 x 16	871 10 07	10 шт.	40 шт.	9,40
25 x 16 x 25	871 10 08	10 шт.	40 шт.	10,80
25 x 20 x 20	871 10 09	10 шт.	40 шт.	10,60
25 x 20 x 25	871 10 10	10 шт.	40 шт.	11,20
20 x 25 x 20	871 10 11	10 шт.	40 шт.	13,40
32 x 16 x 32	871 10 12	1 шт.	8 шт.	19,79
32 x 20 x 32	871 10 13	1 шт.	8 шт.	20,39
32 x 25 x 32	871 10 14	1 шт.	8 шт.	21,37
32 x 25 x 25	871 10 15	1 шт.	8 шт.	17,26
40 x 25 x 40	871 10 17	1 шт.	8 шт.	40,38
40 x 32 x 40	871 10 18	1 шт.	8 шт.	37,42
40 x 32 x 32	871 10 19	1 шт.	8 шт.	30,74
50 x 25 x 50	871 10 20	1 шт.	4 шт.	52,11
50 x 32 x 50	871 10 21	1 шт.	4 шт.	56,16

PPSU



**Соединение прямое
с накидной гайкой**

Размер	Артикул	К 1	К 2	€/шт.
16 x 1/2"	873 02 01	5 шт.	80 шт.	12,40
16 x 3/4"	873 02 02	5 шт.	80 шт.	13,00
20 x 3/4"	873 02 03	5 шт.	50 шт.	14,40
25 x 1"	873 02 04	5 шт.	50 шт.	21,00
32 x 1 1/4"	873 02 05	1 шт.	20 шт.	24,93
32 x 1 1/2"	873 02 06	1 шт.	20 шт.	34,66
40 x 1 1/2"	873 02 07	1 шт.	20 шт.	38,30
50 x 1 3/4"	873 02 09	1 шт.	8 шт.	54,55

Латунь



Заглушка

Латунь



PPSU

NEW



Размер	К 1	К 2	Артикул	€/шт.	Артикул	€/шт.
16	10 шт.	50 шт.	871 08 16	3,60	871 08 17 NEW	5,30
20	10 шт.	50 шт.	871 08 20	5,10	871 08 21 NEW	8,26

Заглушка с воздухоотводчиком

Размер	Артикул	К 1	К 2	€/шт.
16	874 00 01	10 шт.	50 шт.	8,00



TECElogo – настенные уголки и сквозные присоединения

Уголок с настенным креплением

Размер	Артикул	К 1	К 2	€/шт.
16 x Rp 1/2"	872 00 02	10 шт.	80 шт.	6,26
20 x Rp 1/2"	872 00 03	10 шт.	60 шт.	8,00

Латунь



Уголок с настенным креплением, удлиненный

Размер	Артикул	К 1	К 2	€/шт.
16 x Rp 1/2"	872 00 08	10 шт.	50 шт.	9,60

Латунь



Тройник угловой с настенным креплением

Размер	Артикул	К 1	К 2	€/шт.
16 x 1/2" x 16	872 00 07	10 шт.	40 шт.	14,80

Латунь



Шумопоглощающий элемент для настенных уголков

	Артикул	К 1	К 2	€/шт.
Для настенного уголка 1/2"	7 180 17	10 шт.	40 шт.	2,36
Для настенного уголка, удлиненного 1/2"	7 180 22 NEW	10 шт.	40 шт.	2,75
Для тройника углового настенного 1/2"	7 180 24 NEW	10 шт.	40 шт.	3,24



Сквозное угловое присоединение фланцевое

Со звукоизолирующими прокладками, для стен толщиной 18-25 мм.

Размер	К 1	К 2	Артикул	€/шт.
16 x Rp 1/2"	10 шт.	40 шт.	872 00 09	14,40

Латунь



Монтажный комплект с настенными уголками для дистанционного подключения смесителя

Полностью собран, состоит из:

- монтажная пластина;
- 2 настенных уголка;
- 2 звукоизолирующие прокладки;
- 2 шумопоглощающих элемента;
- держатель для фанового отвода.

Размер	К 1	К 2	Артикул	€/шт.
16 x Rp 1/2"	1 шт.	5 шт.	872 01 01	24,20

Латунь



Монтажный комплект с настенными уголками для смесителя

Полностью собран, состоит из:

- монтажная пластина;
- 2 настенных уголка;
- 2 звукоизолирующие прокладки;
- 2 шумопоглощающих элемента.

Размер	К 1	К 2	Артикул	€/шт.
16 x Rp 1/2"	1 шт.	5 шт.	872 01 00	24,00

Латунь



Монтажная пластина для настенного уголка

Артикул	К 1	К 2	€/шт.
7 205 27	10 шт.	80 шт.	5,87



Монтажная пластина для двух настенных уголков

Артикул	К 1	К 2	€/шт.
7 205 28	5 шт.	20 шт.	11,48



Заглушка для опрессовки пластиковая 1/2" R

Цвет	Артикул	К 1	К 2	€/шт.
Красная	7 206 01 NEW	1 шт.	--	0,51
Синяя	7 206 02 NEW	1 шт.	--	0,51

NEW



TECElogo – коллекторы и адаптеры

Коллектор 3/4"

Номинальный проход 3/4" с выводами под трубу TECElogo 16 мм.

Комплект поставки:

- воздухоотводчик 3/8";
- заглушка 3/8".



Размер	Артикул	К 1	К 2	€/шт.
16 x 3/4" 2 контура	873 00 02	1 шт.	20 шт.	17,80
16 x 3/4" 3 контура	873 00 03	1 шт.	20 шт.	26,00

Коллектор универсальный с запорными вентилями

Номинальный проход 3/4" с выводами 3/4" Евроконус.

Тип	Артикул	К 1	К 2	€/шт.
3/4"Ек x 2 контура	8730006 NEW	1 шт.	24 шт.	23,40
3/4"Ек x 3 контура	8730007 NEW	1 шт.	24 шт.	34,20

Латунь



Коллектор для систем водоснабжения и отопления с запорными вентилями в сборе

Полностью собран, состоит из:

- два распределителя, номинальный проход 1" с выводами 3/4" Евроконус;
- интегрированные запорные вентили на входе и на выходе;
- воздухоотводчики;
- штуцеры для слива теплоносителя;
- заглушки 1";
- оцинкованные кронштейны для монтажа.

Тип	Артикул	К 1	К 2	€/шт.
2 контура	7 385 82	1 шт.	--	120,09
3 контура	7 385 83	1 шт.	--	155,73
4 контура	7 385 84	1 шт.	--	187,97
5 контуров	7 385 85	1 шт.	--	223,17
6 контуров	7 385 86	1 шт.	--	257,96
7 контуров	7 385 87	1 шт.	--	290,21
8 контуров	7 385 88	1 шт.	--	327,99
9 контуров	7 385 89	1 шт.	--	358,09
10 контуров	7 385 90	1 шт.	--	392,04
11 контуров	7 385 91	1 шт.	--	428,12
12 контуров	7 385 92	1 шт.	--	460,36

Латунь

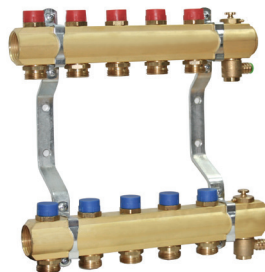

Коллектор для систем отопления в сборе

Полностью собран, состоит из:

- два распределителя, номинальный проход 1" с выводами 3/4" Евроконус;
- воздухоотводчики;
- заглушки 1";
- оцинкованные кронштейны для монтажа.

Тип	Артикул	К 1	К 2	€/шт.
2 контура	340102 NEW	1 шт.	–	56,53
3 контура	340103 NEW	1 шт.	–	72,32
4 контура	340104 NEW	1 шт.	–	82,72
5 контуров	340105 NEW	1 шт.	–	93,08
6 контуров	340106 NEW	1 шт.	–	103,89
7 контуров	340107 NEW	1 шт.	–	114,25
8 контуров	340108 NEW	1 шт.	–	124,57
9 контуров	340109 NEW	1 шт.	–	135,22
10 контуров	340110 NEW	1 шт.	–	145,38
11 контуров	340111 NEW	1 шт.	–	155,78
12 контуров	340112 NEW	1 шт.	–	166,14

NEW

Нержавеющая сталь



Адаптер (пресс-соединение)

Размер	Артикул	К 1	К 2	€/шт.
16/15 Cu	873 01 00	10 шт.	100 шт.	5,44
20/18 Cu	873 01 01	10 шт.	100 шт.	8,60
25/22 Cu	873 01 02	10 шт.	50 шт.	10,04

Латунь



Адаптер на систему TECEflex

Размер	Артикул	К 1	К 2	€/шт.
16 x 16	873 03 00	10 шт.	80 шт.	11,20
20 x 20	873 03 01	10 шт.	80 шт.	11,75
25 x 25	873 03 02	10 шт.	80 шт.	13,80

Латунь



Адаптер на медную трубу с резьбовым зажимом

Размер	Артикул	К 1	К 2	€/шт.
16 x 15	871 12 02 NEW	10 шт.	80 шт.	13,30
16 x 18	871 12 03 NEW	10 шт.	80 шт.	13,30
20 x 15	871 12 04 NEW	10 шт.	80 шт.	13,80
20 x 18	871 12 05 NEW	10 шт.	80 шт.	13,80

NEW



Концовка разборная 3/4" (Евроконус)

Для универсальной металлополимерной трубы TECElogo.

Размер	Артикул	К 1	К 2	€/шт.
16 x 3/4"	874 02 16	10 шт.	200 шт.	7,40
20 x 3/4"	874 02 20 NEW	10 шт.	200 шт.	7,40

Латунь



TECElogo – коллекторы и адаптеры

Шкаф коллекторный встраиваемый

Белый, окрашенный

Нержавеющая сталь

NEW



NEW



Количество контуров	K1	K2	Артикул	€/шт.	Артикул	€/шт.
2-4	1 шт.	--	7735 10 21 NEW	83,01	7735 10 31 NEW	207,00
5-8	1 шт.	--	7735 10 22 NEW	89,72	7735 10 32 NEW	234,60
6-9	1 шт.	--	7735 10 23 NEW	105,76	7735 10 33 NEW	275,92
9-12	1 шт.	--	7735 10 24 NEW	116,99	7735 10 34 NEW	289,76
12-16	1 шт.	--	7735 10 25 NEW	140,65	7735 10 35 NEW	344,96

Шкаф коллекторный наружный

Белый, окрашенный

Количество контуров	Артикул	K1	K2	€/шт.
2-4	7736 10 21 NEW	1 шт.	--	74,30
5-8	7736 10 22 NEW	1 шт.	--	83,92
6-9	7736 10 23 NEW	1 шт.	--	96,81
9-12	7736 10 24 NEW	1 шт.	--	108,58
12-16	7736 10 25 NEW	1 шт.	--	135,43

NEW



Термостат для вентилей с резьбой М30 x 1,5

Размеры	Артикул	К1	К2	€/шт.
М30 x 1,5	874 04 30 NEW	1 шт.	15 шт.	13,68

NEW



Термостатический вентиль проходной, с предварительной настройкой

Размеры	Артикул	К1	К2	€/шт.
R 1/2" x Rp 1/2"	874 04 31 NEW	1 шт.	20 шт.	16,99

NEW

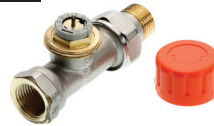

Термостатический вентиль угловой, с предварительной настройкой

Размеры	Артикул	К1	К2	€/шт.
R 1/2" x Rp 1/2"	874 04 32 NEW	1 шт.	20 шт.	15,84

NEW

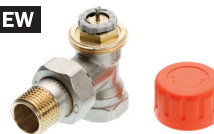

Вентиль на обратную подводу, проходной

Размеры	Артикул	К1	К2	€/шт.
R 1/2" x Rp 1/2"	874 04 33 NEW	1 шт.	20 шт.	8,68

NEW



Вентиль на обратную подводу, угловой

Размеры	Артикул	К1	К2	€/шт.
R 1/2" x Rp 1/2"	874 04 34 NEW	1 шт.	20 шт.	8,68

NEW



TECElogo – радиаторные подключения

Запорно-присоединительный узел для нижнего подключения радиаторов, проходной

Размеры	Артикул		K1	K2	€/шт.
3/4" Ek x 3/4" Ek	874 04 35	NEW	1 шт.	10 шт.	16,00

NEW



Запорно-присоединительный узел для нижнего подключения радиаторов, угловой

Размеры	Артикул		K1	K2	€/шт.
3/4" Ek x 3/4" Ek	874 04 36	NEW	1 шт.	10 шт.	16,00

NEW



Запорно-присоединительный узел для нижнего подключения радиаторов, проходной

Размеры	Артикул		K1	K2	€/шт.
3/4" Ek x 1/2" AG	874 04 37	NEW	1 шт.	10 шт.	19,62

NEW



Запорно-присоединительный узел для нижнего подключения радиаторов, угловой

Размеры	Артикул		K1	K2	€/шт.
3/4" Ek x 1/2" AG	874 04 38	NEW	1 шт.	10 шт.	19,62

NEW



Концовка разборная для присоединения медных трубок

! Поставляются комплектом из 2 шт.
Цена указана за 1 шт.

NEW



Размеры	Артикул		K1	K2	€/шт.
3/4" Ek x 15 мм	874 04 39	NEW	1 шт.	--	2,96

Монтажная трубка

для подключения радиатора конечная, 15 мм

Никелированная.

Размер	Артикул	К 1	К 2	€/шт.
16 x 15 мм Cu x 330 мм	874 04 01	10 шт.	50 шт.	13,00
20 x 15 мм Cu x 330 мм	874 04 02	10 шт.	50 шт.	17,00



Монтажная трубка

для подключения радиатора проходная, 15 мм

Никелированная.

Размер	Артикул	К 1	К 2	€/шт.
16 x 15 мм Cu x 330 мм	874 04 03	10 шт.	40 шт.	19,20
20 x 15 мм Cu x 330 мм	874 04 04	10 шт.	40 шт.	29,00



Монтажный узел

для подключения радиатора, напольный

Никелированный.

Размер	Артикул	К 1	К 2	€/шт.
16	874 04 05	1 шт.	5 шт.	31,00



Монтажный узел

для подключения радиатора, настенный

Никелированный.

Размер	Артикул	К 1	К 2	€/шт.
16	874 04 06	1 шт.	5 шт.	30,00



Двойной тройник

Никелированный, для систем отопления.

Размер	Артикул	К 1	К 2	€/шт.
16 x 16 x 16	874 01 01	1 шт.	10 шт.	35,00
20 x 16 x 16	874 01 02	1 шт.	10 шт.	38,00
20 x 16 x 20	874 01 03	1 шт.	10 шт.	42,00



TECElogo – радиаторные подключения

Защитный короб для двойного тройника

Размер	Артикул	К 1	К 2	€/шт.
16-20	874 01 00	1 шт.	--	4,20

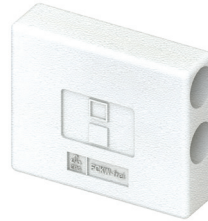

Монтажный комплект с настенными уголками для подключения радиатора

Полностью собран, состоит из:

- монтажная пластина
- 2 настенных уголка
- 2 шумопоглощающих элемента

Для подключения используются SLHK-патрубки (арт. 7 300 25 или 7 300 10) и соединение концевое для SLHK-патрубков (арт. 7 175 01).

Размер	Артикул	К 1	К 2	€/шт.
16 x Rp 1/2"	874 04 07	1 шт.	5 шт.	21,40



Монтажный узел для подключения радиатора (выход из стены)

Оборудован кронштейном для крепления к стене и теплоизоляцией.

Размер	Артикул	К 1	К 2	€/шт.
16	874 05 50	1 шт.	5 шт.	13,20



Монтажный узел для подключения радиатора

Оборудован кронштейном для крепления к стене.

Размер	Артикул	К 1	К 2	€/шт.
16 / HKGS	874 05 70	1 шт.	5 шт.	21,92

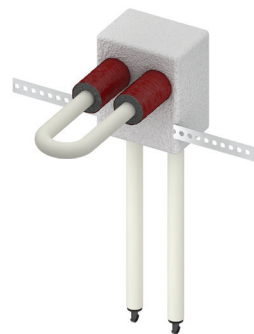

SLHK-Патрубок

Комплект угловых медных патрубков для подключения радиатора от SLHK тройника, 2 шт.

Размер	Артикул	К 1	К 2	€/компл.
Ø 15 мм x Ø 15 мм Cu	7 300 25	1 компл.	20 компл.	8,80



SLHK-Патрубок

Комплект угловых медных патрубков оборудованных запорными вентилями для подключения радиатора от SLHK тройника, 2 шт.

Размер	Артикул	К 1	К 2	€/компл.
Ø 15 мм x Ø 15 мм Cu	7 300 10	1 компл.	20 компл.	29,35



Соединение концевое для SLHK-патрубков

Размер	Артикул	К 1	К 2	€/шт.
Ø 15 мм x R 1/2"	7 175 01	10 шт.	150 шт.	4,53



SLHK-Двойной тройник для подключения радиаторов

Применяется при плintусной разводке системы отопления.
Комплект - 2 соединения 1/2" x 15 Cu

Размер	Артикул	К 1	К 2	€/компл.
16 x 15 Cu x 16	874 04 21	1 компл.	10 компл.	91,40
20 x 15 Cu x 20	874 04 22	1 компл.	10 компл.	96,02
16 x 15 Cu x Заглушка	874 04 23	1 компл.	10 компл.	92,66
Заглушка x 15 Cu x 16	874 04 24	1 компл.	10 компл.	92,66



Дюбель одинарный

Для труб Ø 14-16 мм.
Пластиковый.

Размеры	Артикул	К 1	К 2	€/шт.
Длина 80 мм	7 205 11.1	200 шт.	800 шт.	0,33



Дюбель двойной

Для труб Ø 14-16 мм.
Пластиковый.

Размеры	Артикул	К 1	К 2	€/шт.
Длина 80 мм	7 205 12.1	100 шт.	400 шт.	0,39



Направляющий уголок для трубы

Для труб Ø 14-16 мм.
Пластиковый.

Артикул	К 1	К 2	€/шт.
7 180 05	5 шт.	20 шт.	4,32



Комплект инструментов

Комплект поставки:

- ножницы для резки / труборез;
- насадки для калибровки и снятия фаски;
- рукоятка для калибровки;
- комплект ключей для разборки соединений;
- комплект рожковых ключей для разборки соединений.

Размер	Артикул	К 1	К 2	€/компл.
16-25	876 00 01	1 компл.	–	314,00
32-50	876 00 07	1 компл.	–	460,00



Ножницы для резки труб

Размер	Артикул	К 1	К 2	€/шт.
16-25	876 00 02	1 шт.	–	65,00
Запасное лезвие	876 00 03	1 шт.	–	33,00



Труборез

Размер	Артикул	К 1	К 2	€/шт.
14-63	876 00 08	1 шт.	–	78,00
Запасное лезвие	876 00 09	1 шт.	–	10,40



Зажим для трубы

Размер	Артикул	К 1	К 2	€/шт.
16-25	876 00 06	1 шт.	--	55,00



Насадка для калибровки и снятия фаски

Размер	Артикул	К 1	К 2	€/шт.
16	876 00 16	1 шт.	--	41,00
20	876 00 20	1 шт.	--	43,00
25	876 00 25	1 шт.	--	48,80
32	876 00 32	1 шт.	--	62,00
40	876 00 40	1 шт.	--	85,00
50	876 00 50	1 шт.	--	103,00



Рукоятка для калибровки

Размер	Артикул	К 1	К 2	€/шт.
16-50	876 00 00	1 шт.	--	38,60



Адаптер для фиксации насадок для калибровки

Предназначен для быстрой смены насадок при работе с шуруповертом.

Размер	Артикул	К 1	К 2	€/шт.
16-50	876 00 05	1 шт.	--	38,60



Комплект ключей для разборки соединений

Размер	Артикул	К 1	К 2	€/компл.
16-25	876 01 00	1 компл.	--	9,80
32-50	876 01 01	1 компл.	--	32,00



Комплект рожковых ключей для разборки соединений

Размер	Артикул	К 1	К 2	€/компл.
16-25	876 04 00	1 компл	–	13,00
32-50	876 04 02	1 компл	–	24,00



Пружина для изгиба трубы

Внутренняя.

Размер	Артикул	К 1	К 2	€/шт.
16	876 02 16	1 шт.	–	13,00
20	876 02 20	1 шт.	–	16,00



Пружина для изгиба трубы

Внешняя.

Размер	Артикул	К 1	К 2	€/шт.
16	876 03 16	1 шт.	–	13,00
20	876 03 20	1 шт.	–	16,00



Станок для разматывания трубы

Размер	Артикул	К 1	К 2	€/шт.
	7 201 93	1 шт.	–	360,00



Приспособление для выпрямления трубы

Размер	Артикул	К 1	К 2	€/шт.
16-25	7 201 94	1 шт.	–	360,00



Стартовый монтажный набор TECElogo



№	Артикул	Наименование	Размер	Количество
1	870 00 16	Труба	Ø 16 мм	25 м
2	871 00 02	Соединение прямое с внутренней резьбой	Ø 16 мм x 1/2" Rp	2 шт.
3	871 01 02	Соединение прямое с ниппелем	Ø 16 мм x 1/2" R	4 шт.
4	871 07 16	Уголок соединительный 90°	Ø 16 x 16 мм	6 шт.
5	871 09 16	Тройник 90°	Ø 16 x 16 x 16 мм	6 шт.
6	872 00 02	Уголок с настенным креплением	Ø 16 мм x 1/2" Rp	8 шт.
7	874 02 16	Концовка разборная	Ø 16 мм	2 шт.

Артикул	К 1	К 2	€/компл.
879 00 01.1	1 компл.	--	205,67

Соединение прямое с внутренней резьбой

Размер			Латунь			
D	d	SW	Артикул	Z	L	L1
Rp 1/2"	16	27	871 00 02	8,5	50,0	15,0
Rp 1/2"	20	27	871 00 03	8,5	55,0	15,0
Rp 3/4"	20	32	871 00 04	8,7	56,5	16,3
Rp 3/4"	25	32	871 00 05	8,7	59,5	16,3
Rp 1"	25	40	871 00 06	10,4	63,0	19,1
Rp 1"	32	40	871 00 07	17,8	82,2	19,1
Rp 1 1/2"	40	56	871 00 08	20,5	89,2	21,4
Rp 2"	50	69	871 00 09	21,2	94,2	25,7

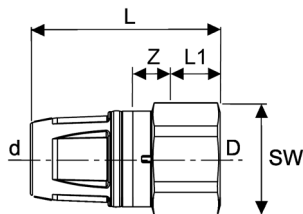

Соединение прямое с ниппелем

Размер			Латунь			
D	d	SW	Артикул	Z	L	L1
R 1/2"	16	24	871 01 02	13,3	53,0	13,2
R 3/4"	16	24	871 01 03	13,3	54,3	13,2
R 1/2"	20	29	871 01 04	13,3	58,0	13,2
R 3/4"	20	29	871 01 05	13,3	59,3	14,5
R 3/4"	25	34	871 01 06	13,3	62,3	14,5
R 1"	25	34	871 01 07	13,3	65,1	16,8
R 1"	32	34	871 01 16	25,2	87,3	16,8
R 1 1/4"	40	43	871 01 17	25,3	91,7	19,1
R 1 1/2"	50	48	871 01 18	27,8	94,2	19,1

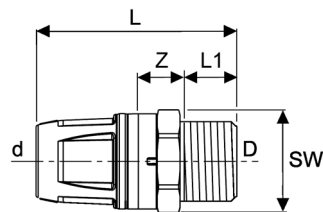

Соединение прямое с ниппелем

Размер			Нержавеющая сталь			
D	d	SW	Артикул	Z	L	L1
R 1/2"	16	24	871 01 20	13,3	53,0	13,2
R 3/4"	20	29	871 01 22	13,3	59,3	14,5
R 1"	25	34	871 01 24	13,3	65,1	16,8

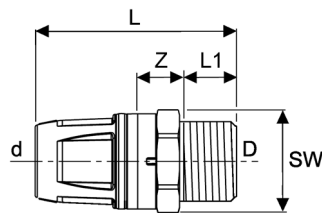

Соединение труба-труба

Размер		PPSU		
d	Артикул	Z	L	
16	871 05 16	14,0	67,0	
20	871 05 20	14,0	77,0	
25	871 05 25	14,0	83,0	
32	871 05 32	26,7	117,3	
40	871 05 40	27,3	121,9	
50	871 05 50	27,8	122,4	

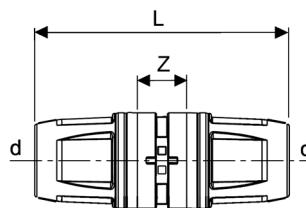

Соединение труба-труба редуцирующее

Размер		PPSU		
d	d1	Артикул	Z	L
20	16	871 06 16	14,0	72,0
25	16	871 06 20	14,0	75,0
25	20	871 06 25	14,0	80,0
32	20	871 06 32	26,4	103,2
32	25	871 06 33	26,4	106,2
40	32	871 06 40	27,7	120,3
50	40	871 06 50	27,7	122,3

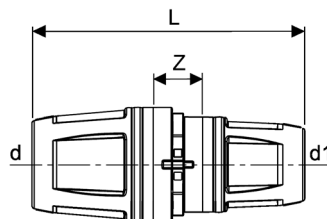

Заглушка с воздухоотводчиком

Размер	Латунь
d	Артикул
16	874 00 01

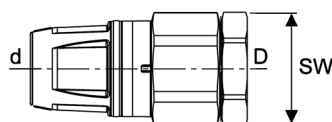

Уголок соединительный 90°

Размер		PPSU		
d	Артикул	Z	L	
16	871 07 16	18,5	45,5	
20	871 07 20	21,0	53,0	
25	871 07 25	23,5	58,5	
32	871 07 32	32,7	78,0	
40	871 07 40	39,4	86,7	
50	871 07 50	45,4	92,7	

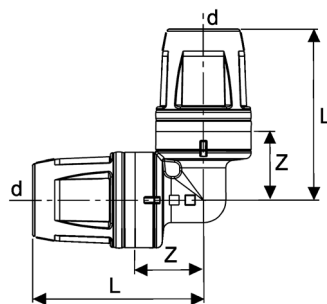

Уголок соединительный 90° с фитингом TECElogo

Размер		PPSU				
d	D	Артикул	Z	L	L1	L2
16	16	871 11 16	18,5	42,6	45,0	16,0
20	20	871 11 20	21,0	46,0	53,0	16,0
25	25	871 11 25	24,0	51,5	59,0	18,5

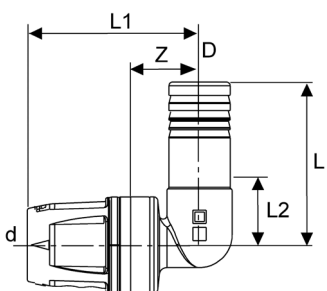

Уголок соединительный 90° с муфтой

Размер		Латунь				
D	d	Артикул	Z	L	L1	L2
Rp 1/2"	16	871 02 02	21,0	20,0	47,5	15,0
Rp 1/2"	20	871 02 03	21,0	20,0	52,5	15,0
Rp 3/4"	20	871 02 04	21,0	22,5	58,5	16,3
Rp 3/4"	25	871 02 05	24,0	30,0	58,5	16,3
Rp 1"	32	871 02 06	33,9	35,0	79,2	19,1

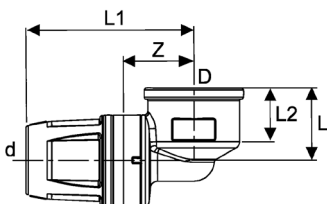

Уголок соединительный 90° с ниппелем

Размер		Латунь					
D	d	Артикул	Z	L	L1	L2	
R 1/2"	16	871 03 02	12,0	35,0	44,0	13,0	
R 1/2"	20	871 03 03	12,0	35,0	49,0	13,0	
R 3/4"	20	871 03 04	15,0	36,0	52,0	14,0	
R 3/4"	25	871 03 05	15,0	41,0	55,0	14,0	
R 1"	25	871 03 06	18,5	44,5	59,0	16,8	
R 1"	32	871 03 12	27,9	44,5	73,2	16,8	

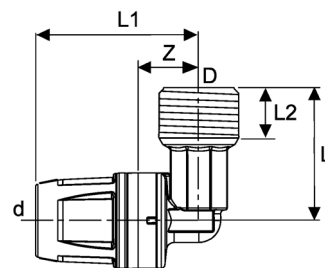

Тройник 90° с внутренней резьбой

Размер		Латунь					
D	d	Артикул	Z	L	L1	L2	
Rp 1/2"	16	871 04 02	16,0	95,0	20,0	15,0	
Rp 1/2"	20	871 04 03	16,0	105,0	20,0	15,0	
Rp 3/4"	25	871 04 04	19,0	117,0	30,0	16,3	
Rp 1"	32	871 04 06	34,4	159,4	32,0	19,1	
Rp 1"	40	871 04 08	34,4	163,4	32,8	19,1	
Rp 1 1/4"	50	871 04 10	39,4	173,4	39,2	21,4	

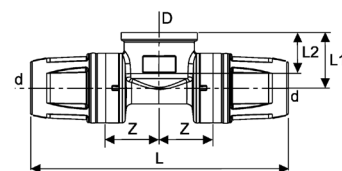

Тройник 90°

Размер		PPSU					
d	Артикул	Z	Z1	L	L1		
16	871 09 16	7,0	16,0	79,0	48,0		
20	871 09 20	9,0	20,0	91,0	57,0		
25	871 09 25	11,0	23,0	102,0	63,0		
32	871 09 32	25,4	37,4	141,3	82,7		
40	871 09 40	29,4	43,4	153,3	90,7		
50	871 09 50	33,9	49,9	162,4	97,2		

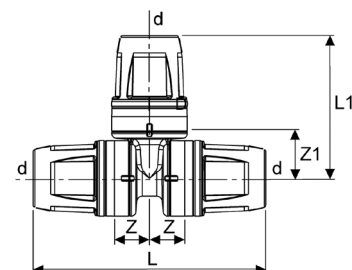

Тройник 90° редуционный

Размер			PPSU					
d	d1	d2	Артикул	Z	Z1	Z2	L	L1
20	16	16	871 10 04	7,0	19,0	7,0	84,0	51,0
20	16	20	871 10 05	7,0	19,0	7,0	89,0	51,0
20	20	16	871 10 06	9,0	20,0	9,0	86,0	57,0
25	16	16	871 10 07	7,0	22,0	7,0	87,0	54,0
25	16	25	871 10 08	7,0	22,0	7,0	95,0	54,0
25	20	20	871 10 09	9,0	23,0	9,0	89,0	60,0
25	20	25	871 10 10	9,0	23,0	9,0	97,0	60,0
20	25	20	871 10 11	11,0	20,0	11,0	96,0	60,0
32	16	32	871 10 12	20,4	34,0	20,4	131,3	60,5
32	20	32	871 10 13	21,6	32,5	21,6	133,8	64,0
32	25	32	871 10 14	24,1	32,5	24,1	138,8	67,0
32	25	25	871 10 15	24,4	32,5	22,0	126,2	67,0
40	25	40	871 10 17	24,4	38,5	24,4	143,3	73,0
40	32	40	871 10 18	25,9	43,4	25,9	146,3	88,7
40	32	32	871 10 19	25,9	43,4	26,4	144,8	88,7
50	25	50	871 10 20	24,4	44,6	24,4	143,4	79,1
50	32	50	871 10 21	25,9	49,4	25,9	146,4	94,7

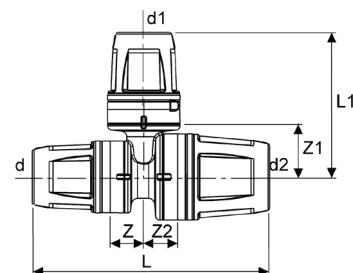

Соединение прямое с накладной гайкой

Размер			Латунь		
D	d	SW	Артикул	Z	L
Rp 1/2"	16	25	873 02 01	24,0	50,0
Rp 3/4"	16	25	873 02 02	24,0	50,0
Rp 3/4"	20	30	873 02 03	24,0	55,0
Rp 1"	25	35	873 02 04	29,0	63,0
Rp 1 1/4"	32	46	873 02 05	31,4	76,7
Rp 1 1/2"	32	52	873 02 06	35,9	81,3
Rp 1 1/2"	40	52	873 02 07	35,9	83,3
Rp 1 3/4"	50	59	873 02 09	35,9	83,3

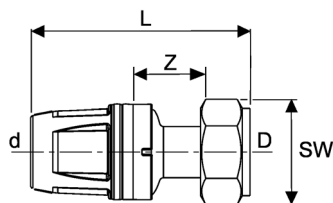

Уголок с настенным креплением

Размер		Латунь				
d	Артикул	Z	L	L1	L2	L3
16	872 00 02	21,0	40,0	47,0	15,0	20,0
20	872 00 03	21,0	52,0	47,0	15,0	20,0

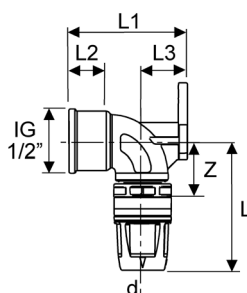

Уголок с настенным креплением, удлиненный

Размер		Латунь	
d	Артикул	Z	
16	872 00 08	21,0	

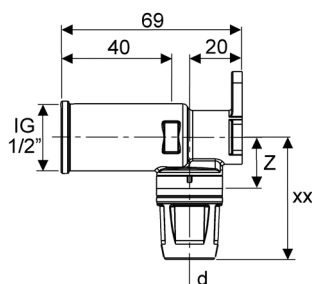

Тройник угловой с настенным креплением

Размер		Латунь	
d	Артикул	Z	
16	872 00 07	21,0	

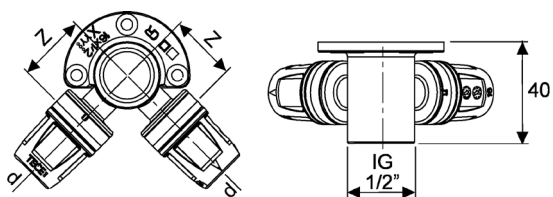

Сквозное угловое присоединение фланцевое

Размер		Латунь	
d	Артикул	Z	
16	872 00 09	21,0	

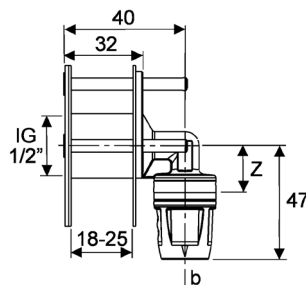

TECElogo – настенные уголки и сквозные соединения

Монтажный комплект с настенными уголками для дистанционного подключения смесителя

Размер	Латунь
d	Артикул
16 x Rp 1/2"	872 01 01

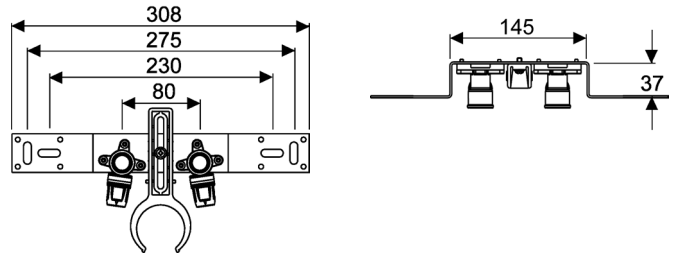

Монтажный комплект с настенными уголками для смесителя

Размер	Латунь
d	Артикул
16 x Rp 1/2"	872 01 00
20 x Rp 1/2"	--

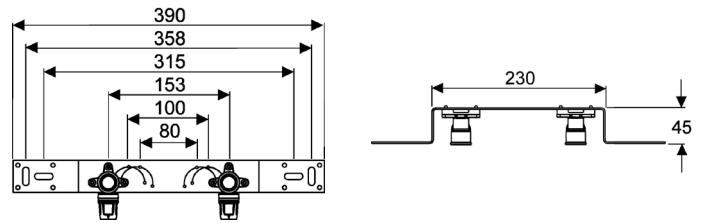

Монтажная пластина для настенного уголка

Размер	Артикул
d	7 205 27

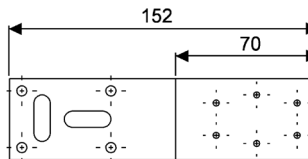

Монтажная пластина для двух настенных уголков

Размер	Артикул
d	7 205 28

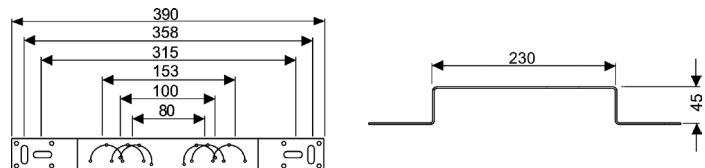

Коллектор 3/4" на 2 выхода

Размер		Латунь	
d	SW	Артикул	Z
16	32	873 00 02	24,0

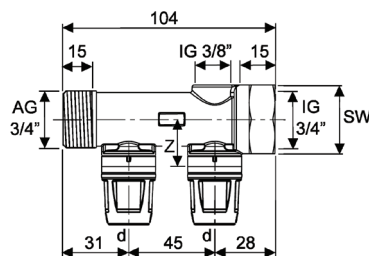

Коллектор 3/4" на 3 выхода

Размер		Латунь	
d	SW	Артикул	Z
16	32	873 00 03	24,0

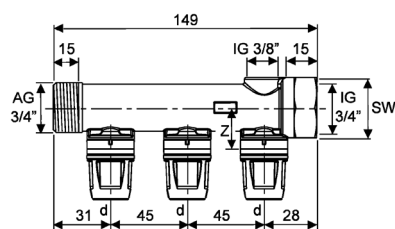

Коллектор универсальный с запорными вентилями

Тип	Артикул	A	B	C	D	E	F	G
2 контура	8730006	90	40	3/4" Ek	3/4"	34	35	40
3 контура	8730007	138	40	3/4" Ek	3/4"	34	35	40

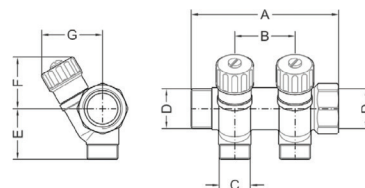

Коллектор для систем водоснабжения и отопления с запорными вентилями в сборе

Тип	Размеры		Артикул
	Длина распределителя	Длина коллектора в сборе	
2 контура	145	145	7 385 82
3 контура	195	195	7 385 83
4 контура	245	245	7 385 84
5 контуров	295	295	7 385 85
6 контуров	345	345	7 385 86
7 контуров	395	395	7 385 87
8 контуров	445	445	7 385 88
9 контуров	495	495	7 385 89
10 контуров	545	545	7 385 90
11 контуров	595	595	7 385 91
12 контуров	645	645	7 385 92

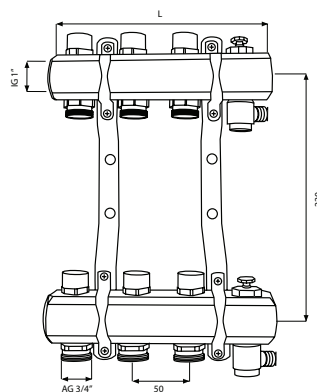

TECElogo – коллекторы и адаптеры

Коллектор для систем отопления в сборе

Тип	Размеры		Нержавеющая сталь	
	Длина распределителя	Длина коллектора в сборе	Артикул	
2 контура	110	110	340102	
3 контура	160	160	340103	
4 контура	210	210	340104	
5 контуров	260	260	340105	
6 контуров	310	310	340106	
7 контуров	360	360	340107	
8 контуров	410	410	340108	
9 контуров	460	460	340109	
10 контуров	510	510	340110	
11 контуров	560	560	340111	
12 контуров	610	610	340112	

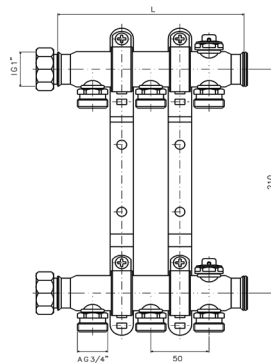

Адаптер (пресс-соединение)

Размер		Латунь				
d	D	Артикул	Z	L	L1	
16	15 мм Cu	873 01 00	8,0	65,0	25,0	
20	18 мм Cu	873 01 01	8,0	70,0	25,0	
25	22 мм Cu	873 01 02	8,0	73,0	25,0	

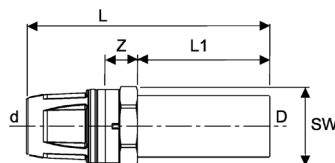

Адаптер на систему TECEflex

Размер			Латунь			
d	D	SW	Артикул	Z	L	L1
16	16	25	873 03 00	19,0	61,0	15,5
20	20	30	873 03 01	19,0	68,0	17,5
25	25	35	873 03 02	20,0	79,0	24,5

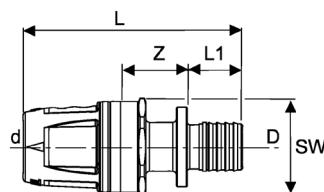

Адаптер на медную трубу с резьбовым зажимом

Размер			Латунь		
D	d	SW	Артикул	Z	L
15	16	27	871 12 02	9,0	60,0
18	16	27	871 12 03	9,0	60,0
15	20	27	871 12 04	5,0	65,0
18	20	27	871 12 05	5,0	65,0

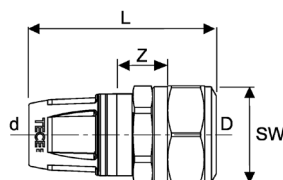

Концовка разборная 3/4" (Евроконус)

Размер		
d	SW	Артикул
16	30	874 02 16
20	30	874 02 20

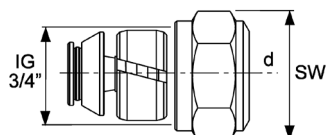

Шкаф коллекторный встраиваемый

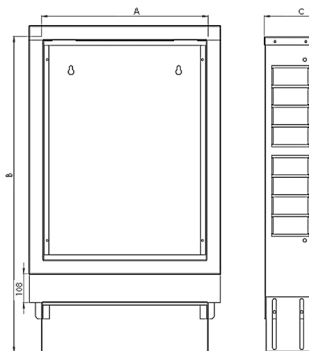

Размер	Белый, окрашенный				Нержавеющая сталь				
	Количество контуров	Артикул	Ширина, А	Высота, В	Глубина, С	Артикул	Ширина, А	Высота, В	Глубина, С
2-4	7735 10 21	450	690-790	110-160	7735 10 31	450	690-790	110-160	110-160
5-8	7735 10 22	530	690-790	110-160	7735 10 32	530	690-790	110-160	110-160
6-9	7735 10 23	680	690-790	110-160	7735 10 33	680	690-790	110-160	110-160
9-12	7735 10 24	830	690-790	110-160	7735 10 34	830	690-790	110-160	110-160
12-16	7735 10 25	1030	690-790	110-160	7735 10 35	1030	690-790	110-160	110-160

Шкаф коллекторный наружный

Количество контуров	Артикул	Белый, окрашенный		
		Ширина, А	Высота, В	Глубина, С
2-4	7736 102 1	450	640	130
5-8	7736 10 22	530	640	130
6-9	7736 10 23	680	640	130
9-12	7736 10 24	830	640	130
12-16	7736 10 25	1030	640	130

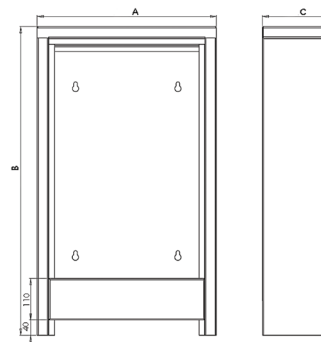

TECElogo – радиаторные подключения

Термостат для вентилей с резьбой M30 x 1,5

Размеры

	Артикул	A	B	C	D
M30 x 1,5	874 04 30	M30	33	78	49

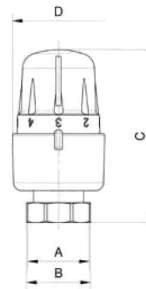

Термостатический вентиль проходной, с предварительной настройкой

Размеры

D	D1	Артикул	L1	L2	L3	h1	SW1	SW3
R 1/2"	Rp 1/2"	874 04 31	95	66	29	--	30	27

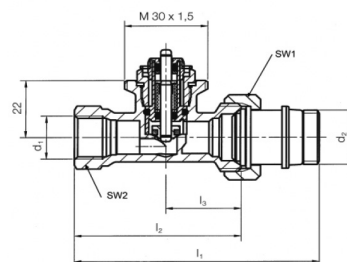

Термостатический вентиль угловой, с предварительной настройкой

Размеры

D	D1	Артикул	L1	L2	L3	h1	SW1	SW3
R 1/2"	Rp 1/2"	874 04 32	58	29	--	27,5	30	27

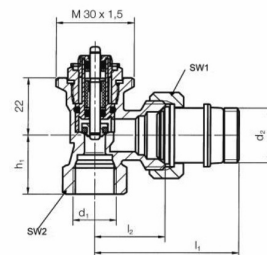

Вентиль на обратную подводку, проходной

Размеры

D	D1	Артикул	L1	L2	T1	H	SW1	SW2	SW3
R 1/2"	Rp 1/2"	874 04 33	69	22	15	24	17	30	27

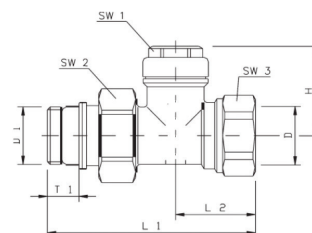

Вентиль на обратную подводку, угловой

Размеры

D	D1	Артикул	L1	L2	T1	H	SW1	SW2	SW3
R 1/2"	Rp 1/2"	874 04 34	52	22	15	41	17	30	27

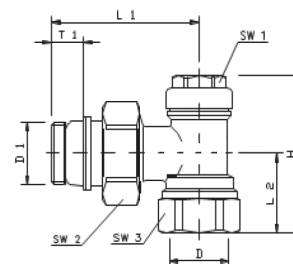

Запорно-присоединительный узел для нижнего подключения радиаторов, проходной

Размеры	Артикул	A	B	C	D
3/4" Ek x 3/4" Ek	874 04 35	3/4"	3/4"	50	47,5

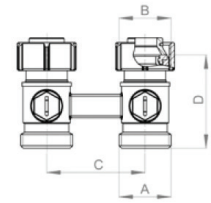

Запорно-присоединительный узел для нижнего подключения радиаторов, угловой

Размеры	Артикул	A	B	C	D	E
3/4" Ek x 3/4" Ek	874 04 36	3/4"	3/4"	50	26	21,5

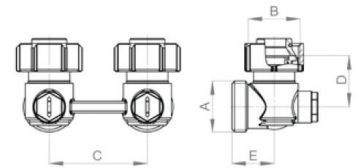

Запорно-присоединительный узел для нижнего подключения радиаторов, проходной

Размеры	Артикул	A	B	C	D	E
3/4" Ek x 1/2" AG	874 04 37	3/4"	3/4"	50	58,6	10,2

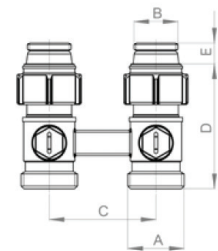

Запорно-присоединительный узел для нижнего подключения радиаторов, угловой

Размеры	Артикул	A	B	C	D	E	F
3/4" Ek x 1/2" AG	874 04 38	3/4"	1/2"	50	37,1	21,5	10,5

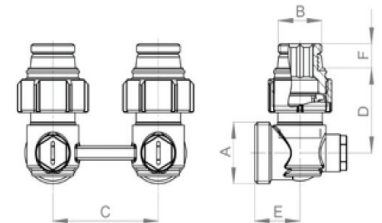

Концовка разборная для присоединения медных труб

Размеры	Артикул	SW
3/4" Ek x 15 мм	874 04 39	27

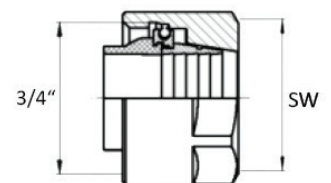

TECElogo – радиаторные подключения

Монтажная трубка для подключения радиатора конечная, 15 мм

Размер

d	Артикул	Z	L
16	874 04 01	3,0	330,0
20	874 04 02	3,0	330,0

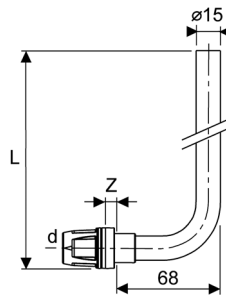

Монтажная трубка для подключения радиатора проходная, 15 мм

Размер

d	Артикул	Z
16	874 04 03	33,0
20	874 04 04	33,0

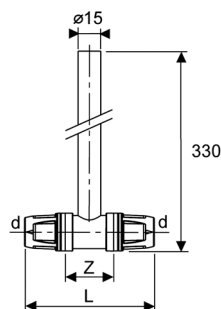

Монтажный узел для подключения радиатора, напольный

Размер

d	Артикул
16	874 04 05

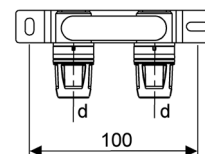
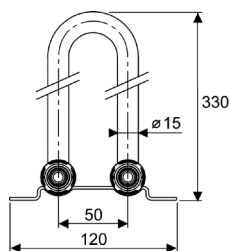

Монтажный узел для подключения радиатора, настенный

Размер

d	Артикул
16	874 04 06

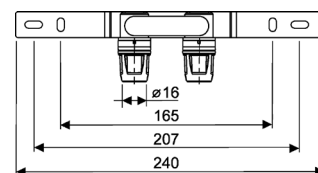
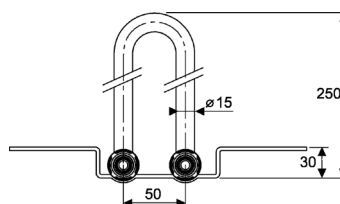

Двойной тройник

Размер

Латунь

d	d1	d2	Артикул	Z	Z1	Z2	L	L1	L2
16	16	16	874 01 01	23,0	15,0	15,0	128,0	83,0	45,0
16	20	16	874 01 02	23,0	20,0	15,0	133,0	88,0	45,0
16	20	20	874 01 03	24,0	20,0	15,0	138,0	93,0	45,0

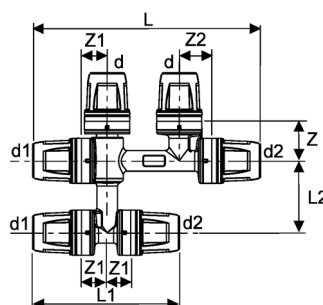

Защитный короб для двойного тройника

Размер

d	Артикул
16-20	874 01 00

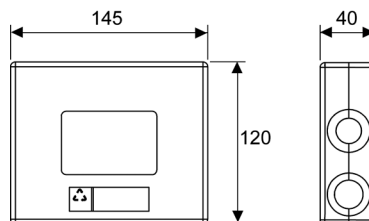

Монтажный комплект с настенными уголками для подключения радиатора

Размер

d	Артикул
16 x Rp 1/2"	874 04 07

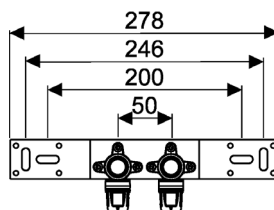

Монтажный узел для подключения радиатора (выход из стены)

Размер

d	Артикул
16	874 05 50

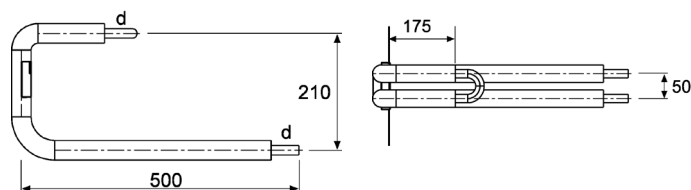

SLHK-Патрубок

Размер

d	Артикул
ø 15 мм x ø 15 мм Cu	7 300 25

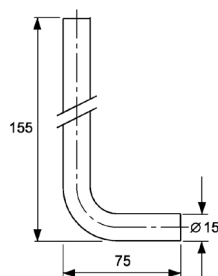

SLHK-Патрубок

Размер

d	Артикул
ø 15 мм x ø 15 мм Cu	7 300 10

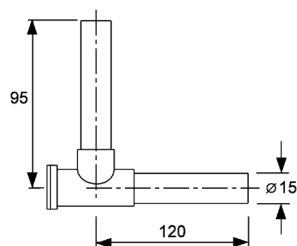

TECElogo – радиаторные подключения

Соединение концевое для SLHK-патрубков

Размер

d	Артикул
Ø 15 мм x R 1/2"	7 175 01

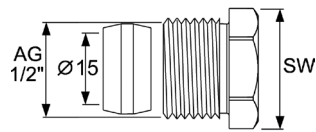

SLHK-Двойной тройник для подключения радиаторов

Размер

Латунь

d1	d2	Артикул	Z1	Z2	L1	L2
16	16	874 04 21	81,0	218,0	134,0	271,0
20	20	874 04 22	81,0	218,0	144,0	281,0
16	Заглушка	874 04 23	-	-	104,0	241,0
Заглушка	16	874 04 24	-	-	104,0	241,0

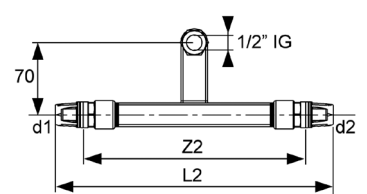
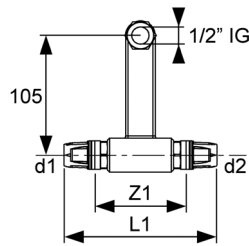

Направляющий уголок для трубы

Артикул

7 180 05

