

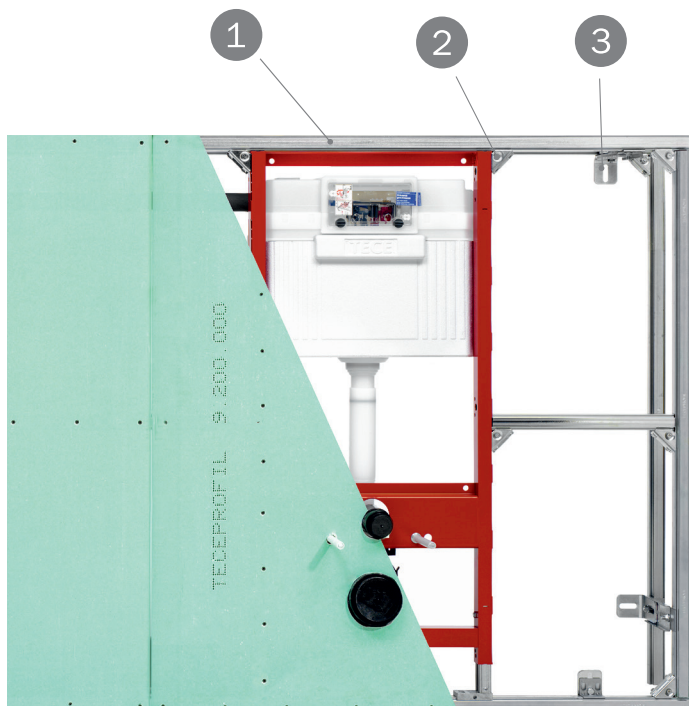

TECEprofil
Ассортимент и цены 2014

TECEprofil – застенные модули для установки подвешного санфаянса



Система стального профиля TECEprofil

С помощью системы стального профиля TECEprofil возможно возведение несущих перегородок для воплощения любых дизайнерских решений. Застенные модули TECE для подвешного санфаянса могут быть интегрированы в систему стального профиля. Монтаж перегородок из профиля TECE чрезвычайно простой, ошибки монтажа сведены к минимуму.

Застенные модули TECEprofil

С помощью застенных модулей TECEprofil можно установить подвешной санфаянс любых моделей и производителей. Оборудование TECEprofil изготавливается на высоком техническом уровне с использованием высококачественных материалов. Срок гарантии составляет 10 лет.



- 1 Профиль
- 2 Соединение угловое
- 3 Крепление

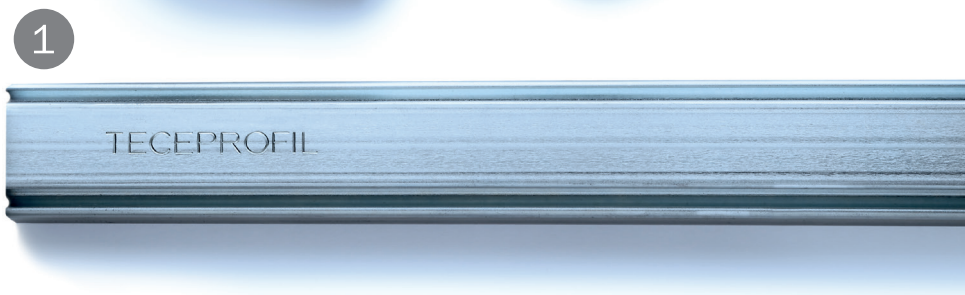

ТЕСЕprofil – застенные модули для установки подвесного санфаянса



	Стр.
Основные элементы	8
Застенные модули для установки подвесного санфаянса	9
Монтажные элементы	23
Система монтажа из стального профиля	28

TECEprofil – основные элементы

Профиль

Поставляется в штангах длиной 4,5 м
(Цена указана за 1 м).

Артикул	К 1	К 2	€/м
9 000 000	18 м	630 м	6,34

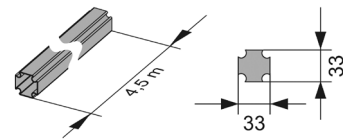

Соединение угловое

Артикул	К 1	К 2	€/шт.
9 010 002	30 шт.	240 шт.	1,60

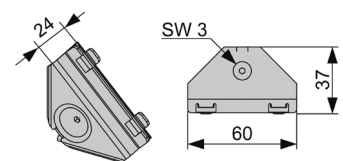
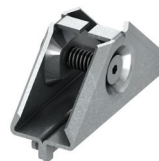

Крепление одинарное

Комплект поставки:

- кронштейн;
- комплект крепежных элементов.

Артикул	К 1	К 2	€/шт.
9 030 002	10 шт.	60 шт.	5,07

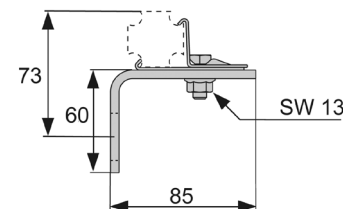

Крепление двойное

Комплект поставки:

- кронштейн;
- комплект крепежных элементов.

Артикул	К 1	К 2	€/шт.
9 030 011	5 шт.	15 шт.	8,48

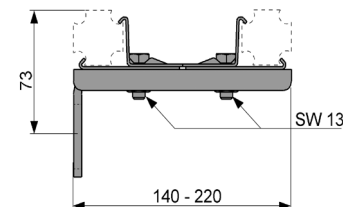
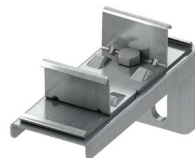

Крепление двойное, удлиненное

Комплект поставки:

- кронштейн;
- комплект крепежных элементов.

Артикул	К 1	К 2	€/шт.
9 030 013	2 шт.	10 шт.	9,93

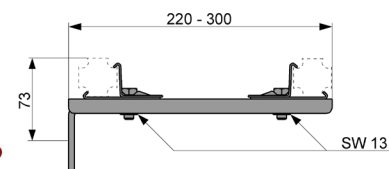
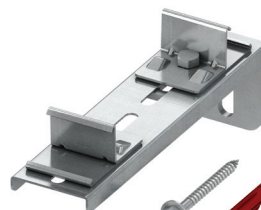

Звукоизоляция для крепежных элементов

Артикул	К 1	К 2	€/шт.
9 021 019	50 шт.	100 шт.	2,01



TECEprofil – застенные модули для установки подвешенного санфаянса

Застенный модуль (h = 1120 мм) для установки подвешенного унитаза, фронтальное расположение панели смыва

NEW



Комплект поставки:

- смывной бачок объемом 10 л, выборочный слив большого (4,5/6/7,5/9 л) или малого (3 л) объема воды;
- комплект крепежных элементов для установки унитаза (установочное расстояние 180 или 230 мм);
- комплект патрубков с резиновыми манжетами для подсоединения унитаза;
- фановый отвод \varnothing 90/100 мм;
- комплект защитных заглушек для патрубков;
- шаблон для отделки отверстия под панель смыва;
- инструкция по установке застенного модуля.

Дополнительно приобретается:

- панель смыва;
- комплект крепежных элементов для установки модуля;
- прокладка звукоизолирующая (арт. 9 200 010);
- набор ограничительных колец для регулировки скорости смыва, арт. 9 820 230 (опционально).

Артикул	К 1	К 2	€/шт.
9 300 000 NEW	1 шт.	10 шт.	246,31

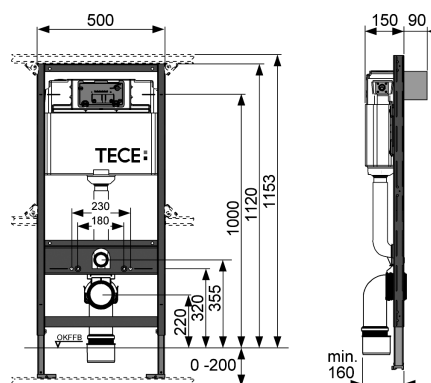

Застенный модуль (h = 820 мм) для установки подвешенного унитаза, фронтальное или горизонтальное расположение панели смыва

NEW



Комплект поставки:

- смывной бачок объемом 10 л, выборочный слив большого (4,5/6/7,5/9 л) или малого (3 л) объема воды;
- комплект крепежных элементов для установки модуля;
- комплект крепежных элементов для установки унитаза (установочное расстояние 180 или 230 мм);
- комплект патрубков с резиновыми манжетами для подсоединения унитаза;
- фановый отвод \varnothing 90/100 мм;
- комплект защитных заглушек для патрубков;
- шаблон для отделки отверстия под панель смыва;
- инструкция по установке застенного модуля.

Дополнительно приобретается:

- панель смыва;
- прокладка звукоизолирующая (арт. 9 200 010);
- набор ограничительных колец для регулировки скорости смыва, арт. 9 820 230 (опционально).

Примечание: для избежания падения крышки унитаза рекомендуется монтировать панель смыва горизонтально, если используется компактный санфаянс (например, Ideal Standart: San Remo slimline R 3493; V&B: Viala 765310, Viala 765210; Keramag: Renova-Comprimo 204550, Joly 203060).

Артикул	К 1	К 2	€/шт.
9 300 001 NEW	1 шт.	10 шт.	297,11

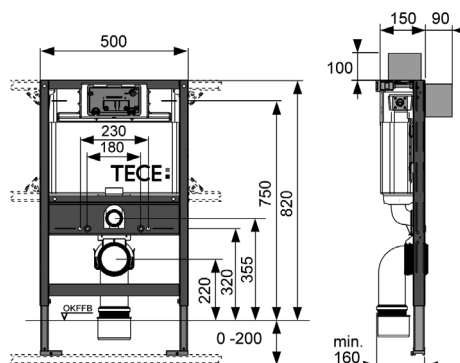

TECEprofil – застенные модули для установки подвешенного санфаянса

Застенный модуль (h = 1120 мм) для установки унитаза TOTO Neorest

Комплект поставки:

- смывной бачок объемом 10 л, выборочный слив большого (4,5/6/7,5/9 л) или малого (3 л) объема воды;
- комплект крепежных элементов для установки модуля;
- комплект крепежных элементов для установки унитаза;
- фановый отвод Ø 90/100 мм;
- комплект защитных заглушек для патрубков;
- электрический кабель для подключения автоматического смыва;
- монтажная коробка для электрических соединений;
- комплект фитингов и монтажных элементов для подключения воды к унитазу;
- шаблон для отделки отверстия под панель смыва;
- инструкция по установке застенного модуля.

Артикул	К 1	К 2	€/шт.
9 300 044	1 шт.	10 шт.	342,01



TOTO

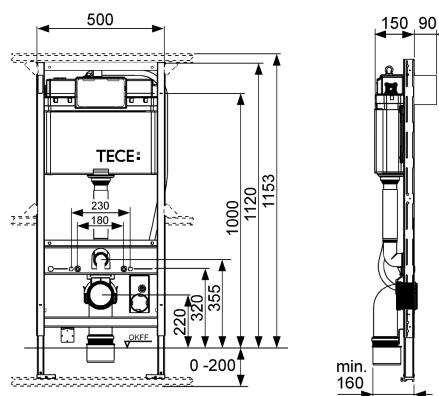

Монтажный комплект для подключения сидений-биде: Duravit SensoWash D-Code, Duravit SensoWash Starck, TOTO Washlet GL; Geberit AquaClean 4000/5000/5000plus

Комплект поставки:

- монтажная коробка для электрических соединений;
- установочная пластина для монтажной коробки;
- угловой фитинг для подключения воды 1/2" x 1/2";
- прокладка шумоизоляционная;
- прокладка гидроизоляционная;
- установочная пластина для углового фитинга;
- комплект крепежных элементов.

Артикул	К 1	К 2	€/компл.
9 880 037	1 компл.	–	38,39



Монтажный комплект для подключения сидения-биде Geberit AquaClean 8000/8000plus

Комплект поставки:

- шланг армированный для установки внутри сливного бачка;
- защитный рукав для вывода подводящего шланга из смывного бычка;
- комплект крепежных элементов для фиксации защитного рукава;
- монтажная коробка для электрических соединений;
- установочная пластина для монтажной коробки;
- комплект крепежных элементов для установочной пластины;
- инструкция по установке.

Артикул	К 1	К 2	€/компл.
9 880 034	1 компл.	–	93,19



Застенный модуль (h = 1120 мм) для установки подвешного унитаза, фронтальное расположение панели смыва

Монтаж без опоры на стену.

Комплект поставки:

- смывной бачок объемом 10 л, выборочный слив большого (4,5/6/7,5/9 л) или малого (3 л) объема воды;
- комплект крепежных элементов для установки модуля;
- комплект крепежных элементов для установки унитаза (установочное расстояние 180 или 230 мм);
- комплект патрубков с резиновыми манжетами для подсоединения унитаза;
- фановый отвод \varnothing 90/100 мм;
- комплект защитных заглушек для патрубков;
- шаблон для отделки отверстия под панель смыва;
- инструкция по установке застенного модуля.

Дополнительно приобретается:

- панель смыва;
- прокладка звукоизолирующая (арт. 9 200 010);
- набор ограничительных колец для регулировки скорости смыва, арт. 9 820 230 (опционально).

Артикул	К 1	К 2	€/шт.
9 300 031	1 шт.	10 шт.	337,72

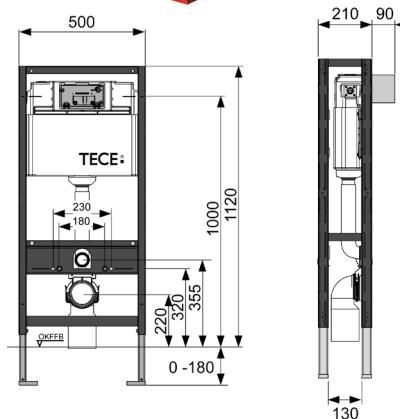

TECEprofil – застенные модули для установки подвесного санфаянса

Застенный модуль (h = 1120 мм) для Duravit SensoWash C и Geberit AquaClean 8000/8000 plus, фронтальное расположение панели смыва

Комплект поставки:

- смывной бак объемом 10 л, выборочный слив большого (4,5/6/7,5/9 л) или малого (3 л) объема воды;
- комплект крепежных элементов для установки унитаза (установочное расстояние 180 или 230 мм);
- комплект патрубков с резиновыми манжетами для подсоединения унитаза;
- фановый отвод \varnothing 90/100 мм;
- комплект защитных заглушек для патрубков;
- шаблон для отделки отверстия под панель смыва;
- инструкция по установке застенного модуля.

Дополнительно приобретается:

- панель смыва;
- комплект крепежных элементов для установки модуля
- прокладка звукоизолирующая (арт. 9 200 010);
- набор ограничительных колец для регулировки скорости смыва, арт. 9 820 230 (опционально).

Артикул	K 1	K 2	€/шт.
9 300 075	1 шт.	10 шт.	306,00

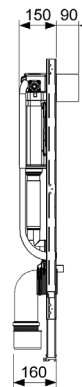
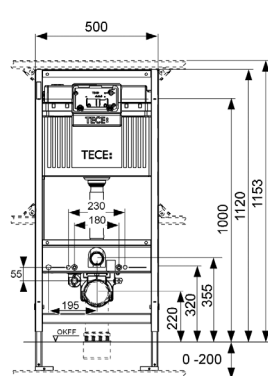

Застенный модуль (h = 1340 мм) для установки подвесного унитаза Keramag Espital, фронтальное расположение панели смыва

Комплект поставки:

- смывной бак объемом 10 л, выборочный слив большого (4,5/6/7,5/9 л) или малого (3 л) объема воды;
- комплект крепежных элементов для установки унитаза (установочное расстояние 180 или 230 мм);
- комплект патрубков с резиновыми манжетами для подсоединения унитаза;
- фановый отвод \varnothing 90/100 мм;
- комплект защитных заглушек для патрубков;
- шаблон для отделки отверстия под панель смыва;
- инструкция по установке застенного модуля.

Дополнительно приобретается:

- панель смыва;
- комплект крепежных элементов для установки модуля;
- прокладка звукоизолирующая (арт. 9 200 010);
- набор ограничительных колец для регулировки скорости смыва, арт. 9 820 230 (опционально).

Артикул	K 1	K 2	€/шт.
9 300 066	1 шт.	10 шт.	343,20

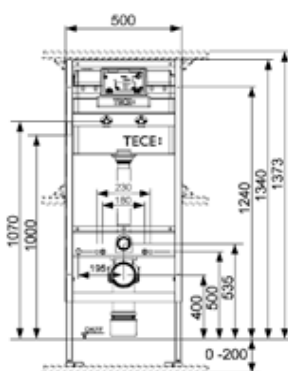

Застенный модуль TECEbox для установки подвесного унитаза, фронтальное расположение панели смыва

Комплект поставки:

- смывной бачок объемом 10 л, выборочный слив большого (4,5/6/7,5/9 л) или малого (3 л) объема воды;
- комплект крепежных элементов для установки унитаза (установочное расстояние 180 или 230 мм);
- комплект патрубков с резиновыми манжетами для подсоединения унитаза;
- фановый отвод \varnothing 90/100 мм;
- комплект защитных заглушек для патрубков;
- шаблон для отделки отверстия под панель смыва;
- инструкция по установке застенного модуля.

Дополнительно приобретается:

- панель смыва;
- монтажные опоры TECEbox (арт. 9 030 024);
- прокладка звукоизолирующая (арт. 9 200 010);
- набор ограничительных колец для регулировки скорости смыва, арт. 9 820 230 (опционально).

Артикул	К 1	К 2	€/шт.
9 370 000	1 шт.	10 шт.	189,18

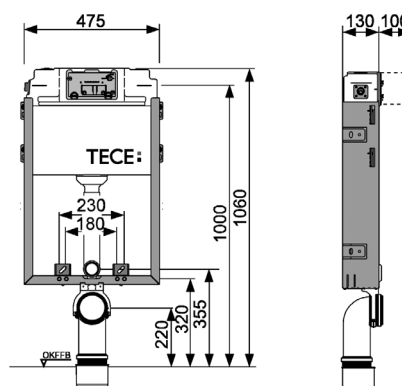
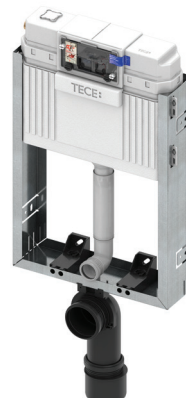

Монтажные опоры TECEbox для модуля арт.+ 9 370 000

Комплект поставки:

- 2 оцинкованные опоры;
- комплект крепежных элементов.

Артикул	К 1	К 2	€/шт.
9 030 024	1 компл.	–	22,05

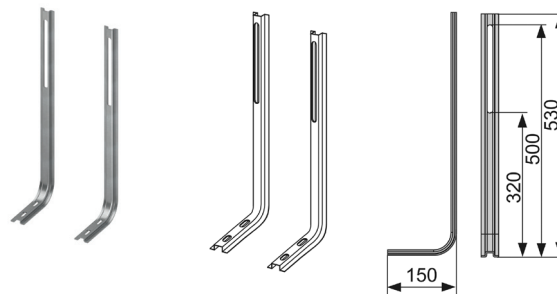

TECEprofil – застенные модули для установки подвешенного санфаянса

Застенный модуль (h = 1120 мм) для людей с ограниченной подвижностью для установки подвешенного унитаза, фронтальное расположение панели смыва

Комплект поставки:

- смывной бачок объемом 10 л, выборочный слив большого (4,5/6/7,5/9 л) или малого (3 л) объема воды;
- комплект крепежных элементов для установки модуля;
- комплект крепежных элементов для установки унитаза (установочное расстояние 180 мм);
- комплект патрубков с резиновыми манжетами для подсоединения унитаза фановый отвод \varnothing 90/100 мм;
- комплект защитных заглушек для патрубков
- шаблон для отделки отверстия под панель смыва;
- инструкция по установке застенного модуля.

Дополнительно приобретается:

- панели для монтажа поддерживающих систем (арт. 9 042 01x);
- панель смыва.
- прокладка звукоизолирующая (арт. 9 200 010);
- набор ограничительных колец для регулировки скорости смыва, арт. 9 820 230 (опционально).

Для правильного подбора электропривода и панели смыва необходимо проконсультироваться со специалистом!

Примечание: скрытая прокладка кабеля возможна не у всех моделей поддерживающих поручней.

Артикул	К 1	К 2	€/шт.
9 300 009	1 шт.	10 шт.	405,22

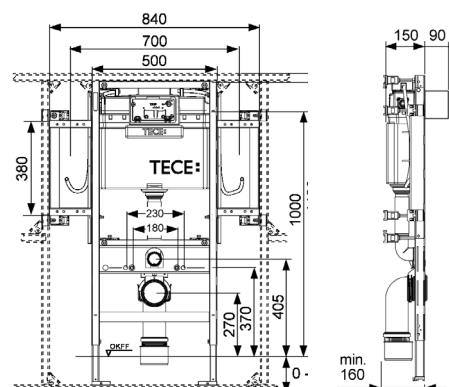

TECEprofil – застенные модули для установки подвешного санфаянса

Панели для установки поддерживающих поручней с застенным модулем арт. 9 300 009

Комплект поставки:

- две стальные панели;
- комплект крепежных элементов.

Совместимость панелей TECE и поддерживающих поручней различных производителей:

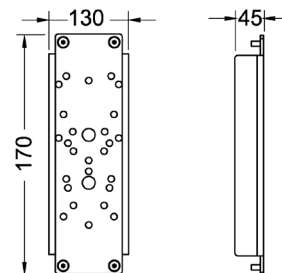

Артикул	Производитель	Модель
9 042 010	Erlau	Ovalgrip
	Hewi	Серии 801/802 (Lifesystem)/805/950
	Keuco	Collection Plan
	Linido	LI2601
	Normbau	CombiLine, NylonLine, StainlessLine, cavere
	Pressalit	Care R3016-RF016, R3018-RF018
9 042 011	Erlau	Economy , Variogrip Premium
	Frelu	10.052.00, 10.053.00
		10.052.01, 10.053.01
		10.054.00, 10.055.00
		10.054.01, 10.055.01
		10.074.00, 10.075.00
FSB	82 8224 06011, 82 8224 06012 82 8224 07011, 82 8224 07012	
Linido	LI2603	
9 042 012	Lehnen	Evolution
	PBA	4CN4450000 / 4CN445000R
	SAM	free line
9 042 013	AMS	Серии А-, В-, С- и D
	Deubad	Maxima
	Emco	5785 262 82
	Frelu	10.036.01, 10.037.01
		10.056.00, 10.057.00
		10.056.01, 10.057.01
		10.056.02, 10.057.02
		10.056.03, 10.057.03
		10.058.00, 10.058.01, 10.058.02
	Lehnen	Funktion
9 042 016	Deubad	DEU-WAVE
	FSB	82 8224 06001, 82 8224 06002
		82 8224 07001, 82 8224 07002
		82 8224 08501 - 82 8224 08508
		82 8224 08531, 82 8224 08532
		82 8224 09001, 82 8224 09002
		82 8224 09031, 82 8224 09032
		82 8224 06041, 82 8224 06042
		82 8224 07041, 82 8224 07042
		82 8224 08541, 82 8224 08542

Артикул	К 1	К 2	€/компл.
9 042 010	1 компл.	10 компл.	90,30
9 042 011	1 компл.	10 компл.	90,30
9 042 012	1 компл.	10 компл.	90,30
9 042 013	1 компл.	10 компл.	90,30
9 042 016	1 компл.	10 компл.	90,30

TECEprofil – застенные модули для установки подвешного санфаянса

Застенный смывной бачок для установки с напольным унитазом, фронтальное расположение панели смыва

Комплект поставки:

- смывной бачок объемом 10 л, выборочный слив большого (4,5/6/7,5/9 л) или малого (3 л) объема воды;
- комплект крепежных элементов для крепления бачка к стене;
- патрубок с резиновой манжетой для подсоединения унитаза;
- шаблон для отделки отверстия под панель смыва;
- инструкция по установке застенного бачка.

Дополнительно приобретается:

- панель смыва;
- набор ограничительных колец для регулировки скорости смыва, арт. 9 820 230 (опционально).

Артикул	К 1	К 2	€/шт.
9 041 008	1 шт.	10 шт.	135,86

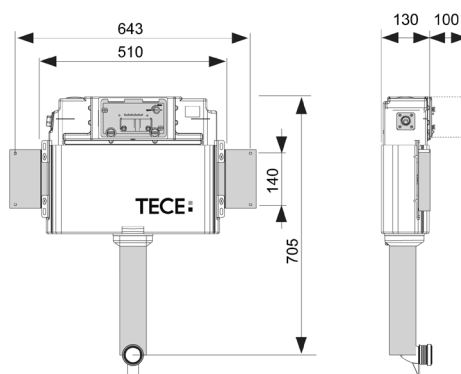

Набор ограничительных колец для регулирования скорости смыва клапана А2

Артикул	К 1	К 2	€/компл.
9 820 230	1 компл.	--	3,91



Сливной патрубок с отводом для подключения к вентиляции DN 70, 90°, отвод вправо

Артикул	K 1	K 2	€/шт.
9 820 078*	1 шт.	--	76,00



Сливной патрубок с отводом для подключения к вентиляции DN 70, 90°, отвод влево

Артикул	K 1	K 2	€/шт.
9 820 126*	1 шт.	--	76,00



Сливной патрубок с отводом для подключения к вентиляции DN 50, 45°, отвод вправо

Артикул	K 1	K 2	€/шт.
9 820 127*	1 шт.	--	76,00



Внимание!

При установке нижеуказанных унитазов вследствие особенностей их конструкции возможно возникновение “булькающего” звука во время работы системы фильтрации воздуха:

Производитель	Модель	Артикул
Duravit	Stark 1	021009
	Stark 3	221509
	Architec (Duraplus)	254609
Ideal Standard	Mia/SimplyU	J4521xx
	SoftMood	T3226xx
Keramag	500 by Citterio - tief	202100
	CASSINI - tief	203200
	EMANI by Citterio - tief	207800
	ERA - tief	208800
	Plus 4	202010
	Silk - flach	203670
Villeroy & Boch	Omnia classics	66 65 10
	Omnia O.novo	66 95 10

TECEprofil – застенные модули для установки подвешенного санфаянса

Застенный модуль со смывным бачком, глубина 8 см, фронтальное расположение панели смыва

Комплект поставки:

- смывной бачок объемом 9,5 л, выборочный слив большого (4,5/6/9 л) или малого (3 л) объема воды;
- комплект крепежных элементов для установки унитаза (установочное расстояние 180 или 230 мм);
- комплект патрубков с резиновыми манжетами для подсоединения унитаза;
- фановый отвод \varnothing 90/90 мм с резиновой манжетой;
- комплект защитных заглушек для патрубков;
- шаблон для отделки отверстия под панель смыва;
- инструкция по установке застенного модуля.

Дополнительно приобретается:

- панель смыва;
- комплект крепежных элементов для установки модуля;
- прокладка звукоизолирующая (арт. 9 200 010).

Примечание: с данным модулем невозможна установка стеклянных панелей смыва TECEloop и TECEsquare на одном уровне со стеной, металлических панелей TECEsquare и электронных панелей смыва.

Артикул	К 1	К 2	€/шт.
9 300 040	1 шт.	10 шт.	262,00

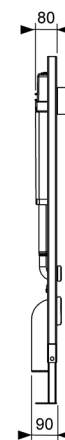
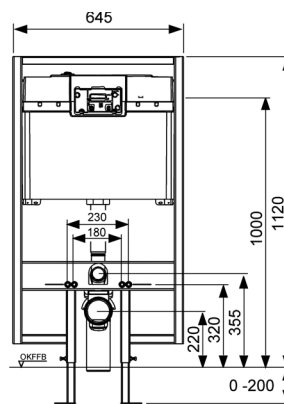

Адаптер фанового отвода DN90/DN110

Артикул	К 1	К 2	€/шт.
9 820 136	1 шт.	10 шт.	9,22

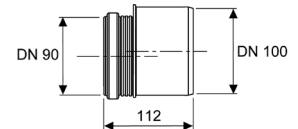

Застенный смывной бачок для установки с напольным унитазом, глубина 8 см, фронтальное расположение панели смыва

Комплект поставки:

- смывной бачок объемом 9,5 л, выборочный слив большого (4,5/6/9 л) или малого (3 л) объема воды;
- комплект крепежных элементов для крепления бачка к стене;
- патрубок с резиновой манжетой для подсоединения унитаза;
- шаблон для отделки отверстия под панель смыва;
- монтажная сетка;
- инструкция по установке застенного бачка.

Дополнительно приобретается:

- панель смыва.

Примечание: с данным модулем невозможна установка стеклянных панелей смыва TECEloop и TECEsquare на одном уровне со стеной, металлических панелей TECEsquare и электронных панелей смыва.

Артикул	К 1	К 2	€/шт.
9 370 007	1 шт.	10 шт.	170,00

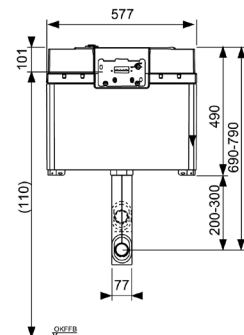

Застенный модуль для установки раковины

Комплект поставки:

- комплект крепежных элементов для установки раковины (установочное расстояние от 40 до 400 мм);
- фановый отвод \varnothing 50/40 мм с резиновой манжетой;
- установочная пластина для монтажа фитингов системы водоснабжения;
- комплект защитных заглушек для фанового отвода и фитингов системы водоснабжения;
- инструкция по установке застенного модуля.

Дополнительно приобретается:

- комплект крепежных элементов для установки модуля.

Артикул	К 1	К 2	€/шт.
9 310 000	1 шт.	10 шт.	133,30

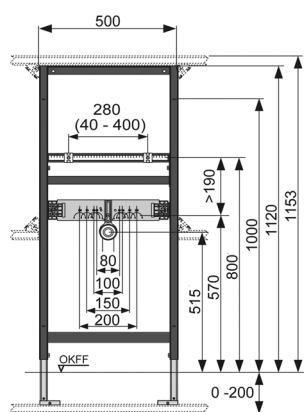

Монтажный комплект для установки раковины

Предназначен для установки в систему стального профиля TECE.

Комплект поставки:

- монтажная пластина с комплектом крепежных элементов;
- фановый отвод \varnothing 50/40 мм с манжетой;
- два установочных элемента с резьбой M10 и крепеж для раковины;
- инструкция по установке.

Артикул	К 1	К 2	€/компл.
9 020 033	1 компл.	10 компл.	35,71

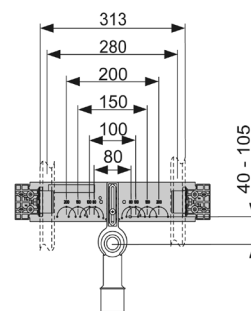
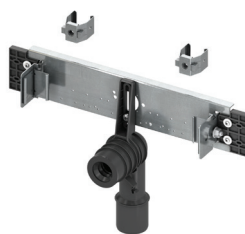

Монтажный комплект с сифоном для установки раковины

Предназначен для установки в систему стального профиля TECE.

комплект поставки:

- монтажная пластина с комплектом крепежных элементов
- сифон \varnothing 50 мм;
- 2 установочных элемента с резьбой M10 и крепеж для раковины;
- инструкция по установке.

Артикул	К 1	К 2	€/компл.
9 020 034	1 компл.	10 компл.	69,53

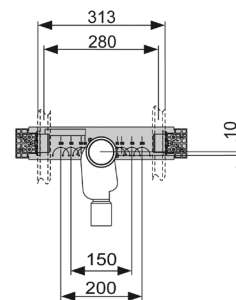

TECEprofil – застенные модули для установки подвешного санфаянса

Застенный модуль (h = 1120 мм) для установки писсуара

Комплект поставки:

- клапан смыва без картриджа, фитинг и соединительная санитарная труба в гофре;
- комплект крепежных элементов для установки писсуара;
- фановый отвод \varnothing 50/40 мм с резиновой манжетой;
- установочная пластина для монтажа фитингов системы водоснабжения;
- комплект защитных заглушек для фанового отвода и фитингов системы водоснабжения;
- шаблон для отделки отверстия под панель смыва;
- инструкция по установке застенного модуля.

Дополнительно приобретается:

- панель смыва;
- комплект крепежных элементов для установки модуля.

Примечание: данный модуль не подходит для установки писсуаров Keramag Joly и Visit.

Артикул	К 1	К 2	€/шт.
9 320 008	1 шт.	10 шт.	259,00

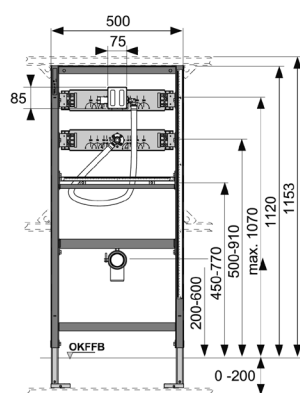

Монтажный комплект для установки писсуара

Предназначен для установки в систему стального профиля TECE.

Комплект поставки:

- 2 монтажные пластины из оцинкованной стали для монтажа в профиль TECE;
- клапан смыва без картриджа;
- комплект присоединений к системе водоснабжения;
- комплект крепежных элементов для установки писсуара;
- шаблон для отделки отверстия под панель смыва;
- инструкция по установке.

Дополнительно приобретается:

- панель смыва.

Артикул	К 1	К 2	€/шт.
9 020 038	1 шт.	–	174,39

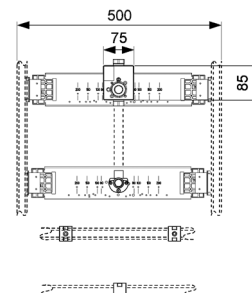
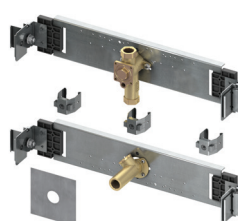

Монтажный комплект для установки писсуаров Keramag Joly и Visit

Предназначен для установки в систему стального профиля TECE.

Комплект поставки:

- клапан смыва без картриджа с крепежными элементами;
- комплект крепежных элементов для установки писсуара;
- сифон с монтажной пластиной;
- инструкция по установке.

Дополнительно приобретается:

- панель смыва.

Артикул	К 1	К 2	€/шт.
9 020 039	1 шт.	–	202,17

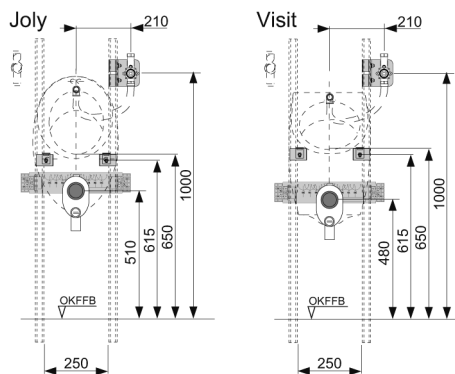

Клапан смыва писсуара с монтажной пластиной

Комплект поставки:

- клапан смыва без картриджа смонтированный на стальной пластине;
- шаблон для отделки отверстия под панель смыва.

Дополнительно приобретается:

- панель смыва.

Артикул	К 1	К 2	€/шт.
9 370 021	1 шт.	–	63,48

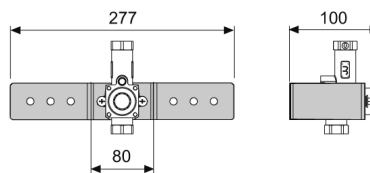
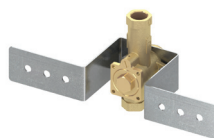

TECEprofil – застенные модули для установки подвешенного санфаянса

Застенный модуль (h = 1120 мм) для установки биде

Комплект поставки:

- комплект крепежных элементов для установки биде (установочное расстояние 180 или 230 мм);
- фановый отвод \varnothing 50/40 мм с резиновой манжетой;
- установочные пластины для монтажа фитингов системы водоснабжения;
- комплект защитных заглушек для фанового отвода и фитингов системы водоснабжения;
- инструкция по установке застенного модуля.

Дополнительно приобретается:

- комплект для крепления модуля к стене;
- прокладка звукоизолирующая (арт. 9 200 010).

Артикул	К 1	К 2	€/шт.
9 330 000	1 шт.	10 шт.	167,60

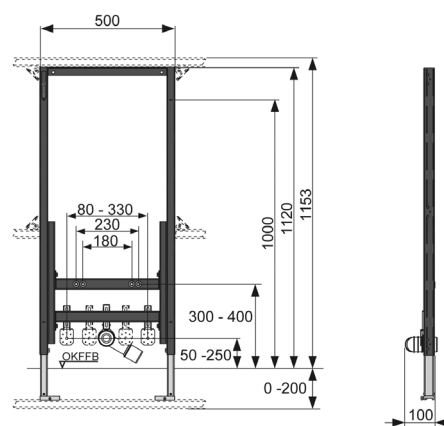

Застенный модуль (h = 820 мм) для установки биде

Комплект поставки:

- комплект крепежных элементов для установки модуля;
- комплект крепежных элементов для установки биде (установочное расстояние 180 или 230 мм);
- фановый отвод \varnothing 50/40 мм с резиновой манжетой;
- установочные пластины для монтажа фитингов системы водоснабжения;
- комплект защитных заглушек для фанового отвода и фитингов системы водоснабжения;
- инструкция по установке застенного модуля.

Дополнительно приобретается:

- прокладка звукоизолирующая (арт. 9 200 010).

Артикул	К 1	К 2	€/шт.
9 330 005	1 шт.	10 шт.	190,45

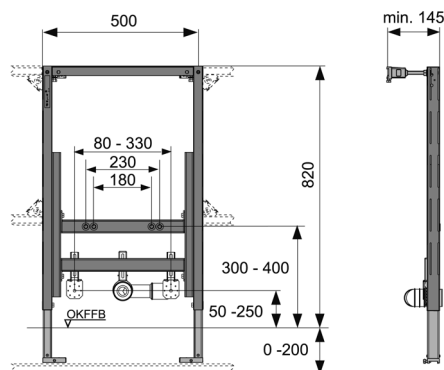

Монтажная пластина для сантехнической арматуры

Предназначена для установки в систему стального профиля TECE.

Комплект поставки:

- монтажная пластина из оцинкованной стали;
- комплект крепежных элементов.

Артикул	К 1	К 2	€/шт.
9 020 040	1 шт.	10 шт.	29,65

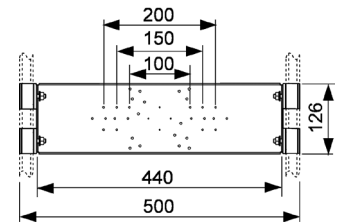

Монтажная пластина для сантехнической арматуры

Предназначена для установки в застенный модуль TECE.

комплект поставки:

- монтажная пластина из оцинкованной стали;
- комплект крепежных элементов.

Артикул	К 1	К 2	€/шт.
9 020 041	1 шт.	10 шт.	29,65

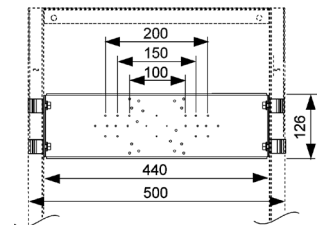

Монтажный комплект для подключения стиральной машины

Предназначен для установки в систему стального профиля TECE.

Комплект поставки:

- монтажный элемент из оцинкованной стали для крепления сифона;
- сифон DN Ø 40/50 мм для стиральной машины;
- хромированный уголок для подключения шланга стиральной машины;
- комплект крепежных элементов.

Артикул	К 1	К 2	€/компл.
9 020 036	1 компл.	2 компл.	40,99

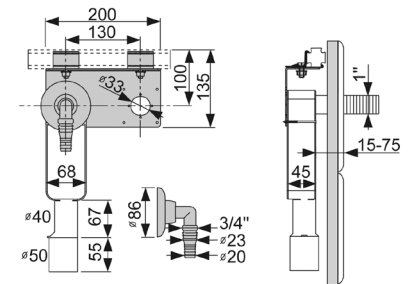

TECEprofil – монтажные элементы

Модуль для монтажа ручек и поддерживающих систем

Предназначен для установки в UA-профиль или перед стеной.

Комплект поставки:

- монтажная рама;
- водостойкая деревянная панель;
- комплект крепежных элементов.

Артикул	К 1	К 2	€/шт.
9 360 000	1 шт.	10 шт.	143,35

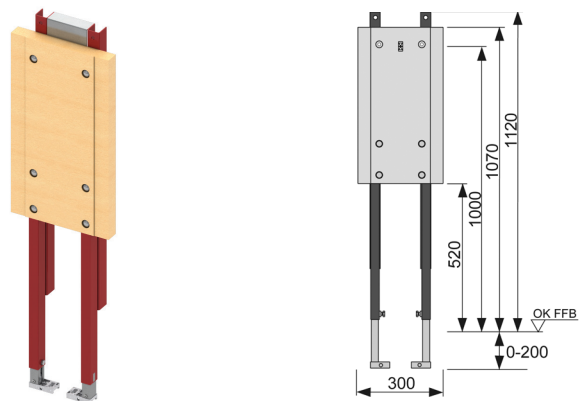

Панель для монтажа ручек и поддерживающих систем

Предназначена для монтажа со стандартным модулем TECE.

Комплект поставки:

- водостойкая деревянная панель;
- комплект крепежных элементов.

Артикул	К 1	К 2	€/шт.
9 042 003	1 шт.	–	63,21

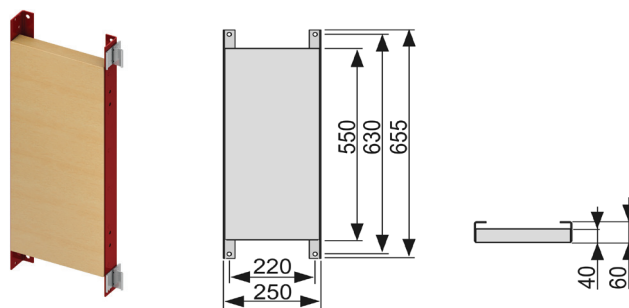

Комплект для крепления модуля к стене

Комплект поставки:

- 2 кронштейна;
- комплект крепежных элементов.

Артикул	К 1	К 2	€/компл.
9 380 000	1 компл.	10 компл.	19,05

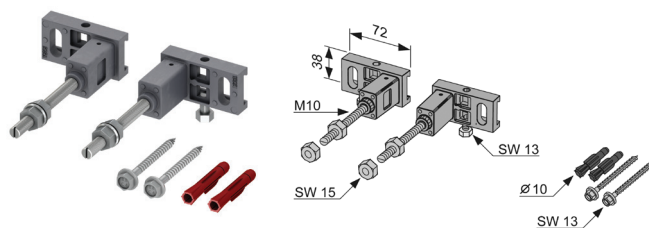

Телескопическое крепление для модуля

Предназначено для крепления к боковым стенам.

Комплект поставки:

- монтажный элемент;
- комплект крепежных элементов.

Артикул	К 1	К 2	€/шт.
9 380 013	1 шт.	–	56,00

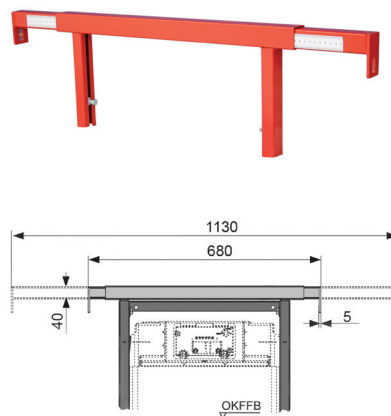

Телескопическое крепление для модуля

Предназначено для установки в систему стального профиля TECE.

Комплект поставки:

- 2 опоры;
- комплект фиксирующих элементов.

Артикул	К 1	К 2	€/компл.
9 380 001	1 компл.	5 компл.	21,30

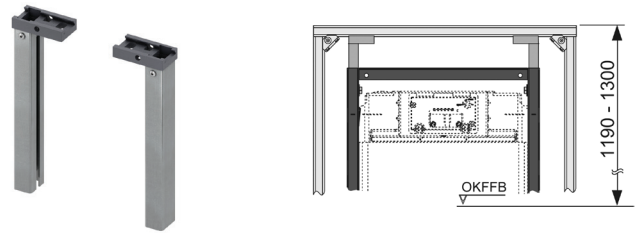

Телескопическое крепление для модуля

Предназначено для монтажа к стене.

Комплект поставки:

- монтажный элемент;
- комплект крепежных элементов.

Артикул	К 1	К 2	€/шт.
9 380 002	1 шт.	–	40,03

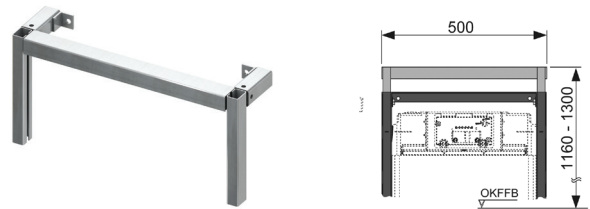

Комплект для крепления модуля в углу

Комплект поставки:

- 2 угловых кронштейна;
- комплект крепежных элементов.

Артикул	К 1	К 2	€/компл.
9 380 003	1 компл.	5 компл.	25,41



Комплект для установки модуля под углом к стене

Комплект поставки:

- кронштейн;
- 2 уголка для крепления гипсокартона;
- комплект крепежных элементов.

Артикул	К 1	К 2	€/компл.
9 380 004	1 компл.	–	65,99

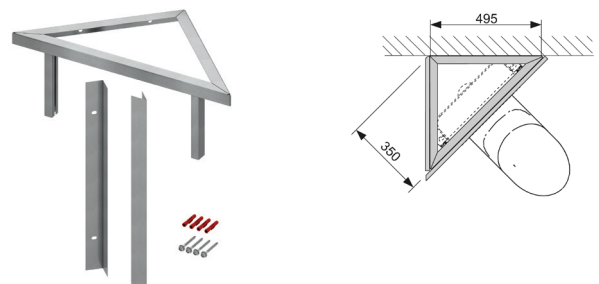

TECEprofil – монтажные элементы

Соединение универсальное

Артикул	К 1	К 2	€/шт.
9 018 002	6 шт.	30 шт.	4,83

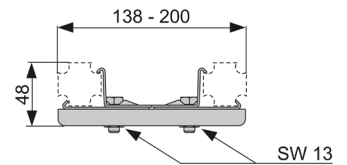
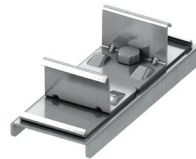

Установочный элемент

Артикул	К 1	К 2	€/шт.
9 010 003	10 шт.	30 шт.	1,33

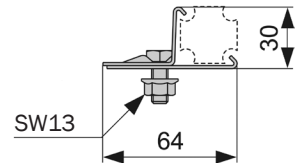
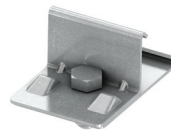

Установочный элемент с резьбой М8

Артикул	К 1	К 2	€/шт.
9 040 004	10 шт.	30 шт.	3,72

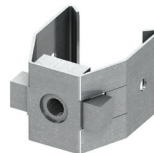

Установочный элемент с резьбой М10

Артикул	К 1	К 2	€/шт.
9 040 001	10 шт.	30 шт.	3,83



Торцевое соединение профиля

Артикул	К 1	К 2	€/шт.
9 010 009	5 шт.	50 шт.	1,84

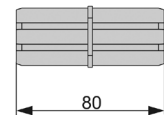

Опора для отдельностоящей перегородки

Комплект поставки:

- опора;
- комплект крепежных элементов.

Артикул	К 1	К 2	€/шт.
9 030 017	1 шт.	–	30,58

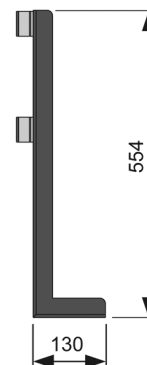

Комплект кронштейнов для установки унитазов с уменьшенной высотой

Устанавливается в застенный модуль 9 300 000. Предназначен для установки унитазов с уменьшенной высотой, например, V & B Memento, Sentiq и Subway 2.0)

Артикул	К 1	К 2	€/компл.
9 041 029 NEW	1 компл.	–	20,30

NEW



Ножка с торцевым элементом

Комплект поставки:

- ножка;
- заглушка.

Артикул	К 1	К 2	€/шт.
9 140 000	4 шт.	20 шт.	8,89

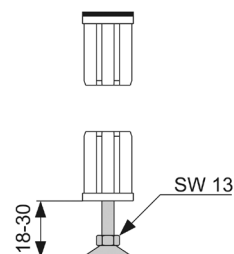

Прокладка звукоизоляционная для подвесного унитаза и биде

Комплект поставки:

- прокладка;
- комплект втулок и шайб.

Артикул	К 1	К 2	€/шт.
9 200 010	1 шт.	10 шт.	7,65

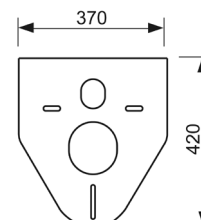
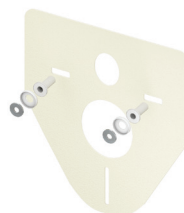

ТЕСЕprofil – система монтажа из стального профиля

Область использования

1. Монтаж застенных модулей ТЕСЕ и фальш-стен в стандартных условиях.
2. Монтаж застенных модулей перпендикулярно к стене или посередине комнаты без опоры на стену.
3. Случаи, когда монтаж застенного модуля невозможен с использованием стандартных креплений: большое расстояние до опорной стены или слабая опорная стена.
4. Конструирование интерьера: монтаж стен, перегородок, коробов и т.д. с возможностью установки в них модулей.

Преимущества

1. Скорость и простота монтажа.
2. Отсутствие грязных строительных работ с использованием цемента, кирпича и т.д.
3. Прочность и надежность по сравнению с алюминиевым профилем или деревянными каркасами.
4. Возможность интеграции в конструкции из профиля застенных модулей ТЕСЕ.

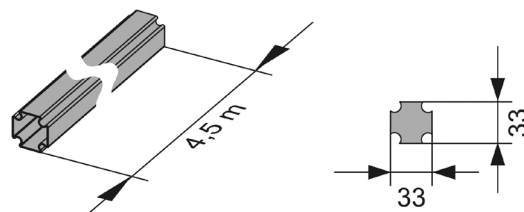

Варианты нарезки профиля при поставке.

Профиль поставляется только в штангах длиной 4,5 метра. Штанги такой длины неудобны для транспортировки.

Как правило, в большинстве случаев штанга длиной 4,5 метра не требуется. Наиболее распространен случай, когда необходимы отрезки по 2 или 2,5 метра.

Просим вас при заказе профиля уточнять, необходим ли распил штанг, а также пропорцию распила.

Справочные таблицы данных для стандартных конструкций

Для быстрого определения ориентировочного количества и стоимости материалов для наиболее часто встречающихся типов конструкций предлагаются справочные таблицы. Краткие комментарии по работе с таблицами:

1. Выберите тип конструкции и определите исходя из требуемой высоты и ширины номенклатуру материалов*.
2. Произведите коррекцию с учетом необходимого типа и количества застенных модулей, используя данные из поправочной таблицы для учета застенных модулей.
3. Округлите количество профиля арт. 9 000 000 до ближайшего большего числа, кратного 4,5 (профиль продается только штангами длиной по 4,5 метра).
4. Расчитайте на основании полученной спецификации и данных каталога итоговую стоимость.

*Высота конструкции рассчитывается исходя из того, что она будет установлена на нулевой уровень пола. Если планируется заливать стяжку, то необходимо увеличить высоту вертикальных стоек, чтобы в дальнейшем было возможно отрегулировать стандартную высоту санфаянса над полом.

ВНИМАНИЕ! Таблицы дают ориентировочные данные. Точный расчет можно получить на основании правил проектирования ТЕСЕprofil. Сотрудники ООО «ТЕСЕ Системс» готовы оперативно ответить на все вопросы по подготовке спецификаций по проектам с использованием системы ТЕСЕprofil.

ТЕСЕprofil – система монтажа из стального профиля

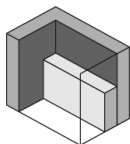
Тип 102

Высота	Ширина	9 000 000	9 010 002	9 030 002	9 030 011	9 018 002	Стоимость
		М	шт.	шт.	шт.	шт.	
820 мм	мм						€
	800	4,7	6	4	2	0	76,64
	1000	5,5	6	4	2	0	81,71
	1250	6,5	6	4	2	0	88,05
	1500	7,5	6	4	2	0	94,39
	1750	8,5	6	5	3	0	114,28
	2000	9,5	6	5	3	0	120,62
	2250	10,5	6	5	3	0	126,96
	2500	11,7	7	6	3	0	141,24
	2750	12,7	7	6	3	0	147,58
	3000	13,7	7	7	4	0	167,47
	3250	14,7	7	7	4	0	173,81
	3500	15,7	7	7	4	0	180,15
	3750	16,7	7	7	4	0	186,49
4000	17,7	7	8	5	0	206,38	

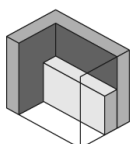
Тип 102

1150 мм	800	5,3	6	4	2	0	80,44
	1000	6,1	6	4	2	0	85,51
	1250	7,1	6	4	2	0	91,85
	1500	8,1	6	4	2	0	98,19
	1750	9,1	6	5	3	0	118,08
	2000	10,1	6	5	3	0	124,42
	2250	11,1	6	5	3	0	130,76
	2500	12,3	7	6	3	0	145,04
	2750	13,3	7	6	3	0	151,38
	3000	14,3	7	7	4	0	171,27
	3250	15,3	7	7	4	0	177,61
	3500	16,3	7	7	4	0	183,95
	3750	17,3	7	7	4	0	190,29
	4000	18,3	7	8	5	0	210,18

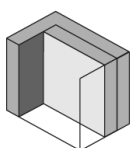

Тип 112

2500 мм	800	9,4	12	8	0	0	119,36
	1000	10,6	12	8	0	0	126,96
	1250	12,3	13	9	0	1	149,24
	1500	13,8	13	9	0	1	158,75
	1750	15,3	13	11	0	1	178,40
	2000	16,8	13	11	0	1	187,91
	2250	18,3	13	11	0	1	197,42
	2500	20,4	16	14	0	2	235,58
	2750	21,9	16	14	0	2	245,09
	3000	23,4	16	16	0	2	264,74
	3250	24,9	16	16	0	2	274,25
	3500	26,4	16	16	0	2	283,76
	3750	28,1	17	17	0	3	306,03
	4000	29,6	17	19	0	3	325,68

Все размеры конструкций указаны без учета толщины гипсокартона, кафельной плитки и бетонной стяжки.

Расчетная толщина конструкций 140 - 220 мм.

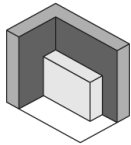
ТЕСЕprofil – система монтажа из стального профиля



Тип 101

Высота	Ширина	9 000 000	9 010 002	9 030 002	9 030 011	9 018 002	Стоимость
820 мм	800	5,4	7	3	3	0	86,09
	1000	6,2	7	3	3	0	91,16
	1250	7,2	7	3	3	0	97,50
	1500	8,2	7	3	3	0	103,84
	1750	9,2	7	4	4	0	123,73
	2000	10,2	7	4	4	0	130,07
	2250	11,2	7	4	4	0	136,41
	2500	12,4	8	5	4	0	150,69
	2750	13,4	8	5	4	0	157,03
	3000	14,4	8	6	5	0	176,92
	3250	15,4	8	6	5	0	183,26
	3500	16,4	8	6	5	0	189,60
	3750	17,4	8	6	5	0	195,94
4000	18,4	8	7	5	0	207,35	

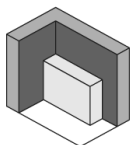

Тип 101

1150 мм	800	6,4	7	3	3	0	92,43
	1000	7,2	7	3	3	0	97,50
	1250	8,2	7	3	3	0	103,84
	1500	9,2	7	3	3	0	110,18
	1750	10,2	7	4	4	0	130,07
	2000	11,2	7	4	4	0	136,41
	2250	12,2	7	4	4	0	142,75
	2500	13,4	8	5	4	0	157,03
	2750	14,4	8	5	4	0	163,37
	3000	15,4	8	6	5	0	183,26
	3250	16,4	8	6	5	0	189,60
	3500	17,4	8	6	5	0	195,94
	3750	18,4	8	6	5	0	202,28
4000	19,4	8	7	6	0	222,17	

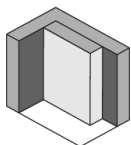

Тип 111

2500 мм	800	11,9	12	6	3	0	150,51
	1000	13,1	12	6	3	0	158,11
	1250	14,8	13	7	3	1	180,39
	1500	16,3	13	7	3	1	189,90
	1750	17,8	13	9	3	1	209,55
	2000	19,3	13	9	3	1	219,06
	2250	20,8	13	9	3	1	228,57
	2500	22,8	16	12	3	2	266,09
	2750	24,3	16	12	3	2	275,60
	3000	25,8	16	14	3	2	295,25
	3250	27,3	16	14	3	2	304,76
	3500	28,8	16	14	3	2	314,27
	3750	30,5	17	15	3	3	336,55
4000	32,0	17	17	3	3	356,20	

Все размеры конструкций указаны без учета толщины гипсокартона, кафельной плитки и бетонной стяжки.

Расчетная толщина конструкций 140 - 220 мм.

ТЕСЕprofil – система монтажа из стального профиля

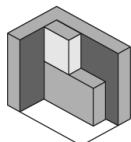
Тип 231

Высота	Ширина	9 000 000	9 010 002	9 030 002	9 030 011	9 018 002	9 030 017	Стоимость
		М	шт.	шт.	шт.	шт.	шт.	
1350 мм	мм	М	шт.	шт.	шт.	шт.	шт.	€
	200	4,5	6	4	2	0	0	75,37
	300	4,8	6	4	2	0	0	77,27
	400	5,1	6	4	2	0	0	79,17
	500	5,4	6	4	2	0	0	81,08
	600	5,7	6	4	2	0	0	82,98
	700	6,0	6	4	2	0	0	84,88
	800	6,3	6	4	2	0	0	86,78
	900	6,6	6	4	2	0	0	88,68
	1000	6,9	6	4	2	0	0	90,59
	1100	7,2	6	4	2	0	0	92,49
	1200	7,5	6	4	2	0	0	94,39

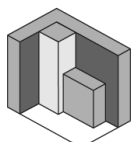
Тип 212

2500 мм	150	7,5	0	3	3	0	0	88,20
	200	7,5	0	3	3	0	0	88,20
	250	7,5	0	3	3	0	0	88,20
	300	7,5	0	3	3	0	0	88,20
	350	7,5	0	3	3	0	0	88,20
	400	7,5	0	3	3	0	0	88,20
	500	7,5	0	3	3	0	0	88,20
	600	7,5	0	3	3	0	0	88,20

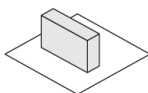
Тип 300

820 мм	800	8,6	22	4	0	0	2	170,85
	1000	9,8	22	6	0	0	2	188,60
	1200	11,0	22	6	0	0	2	196,52
	1400	12,5	26	6	0	0	2	212,43
	1600	13,7	26	8	0	0	2	230,18
	1800	14,9	26	8	0	0	2	237,79
	2000	16,3	28	8	0	0	2	249,86
	2200	17,5	28	10	0	0	2	267,61
	2400	18,7	28	10	0	0	2	275,22

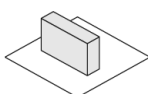
Тип 300

1150 мм	800	9,9	22	4	0	0	2	179,41
	1000	11,1	22	6	0	0	2	197,15
	1200	12,3	22	6	0	0	2	204,76
	1400	13,9	26	6	0	0	2	221,31
	1600	15,1	26	8	0	0	2	239,05
	1800	16,3	26	8	0	0	2	246,66
	2000	17,6	28	8	0	0	2	258,10
	2200	18,8	28	10	0	0	2	275,85
	2400	20,2	28	10	0	0	2	283,46

Все размеры конструкций указаны без учета толщины гипсокартона, кафельной плитки и бетонной стяжки.

Расчетная толщина конструкций:

Тип 231 = 160 мм, Тип 212 = 200 мм, Тип 300 = 240 мм.

ТЕСЕprofil – система монтажа из стального профиля

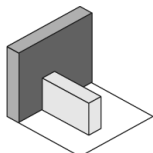

Тип 301

Высота	Ширина	9 000 000	9 010 002	9 030 002	9 030 011	9 018 002	9 030 017	Стоимость
820 мм	мм	м	шт.	шт.	шт.	шт.	шт.	€
	800	8,3	18	8	0	0	1	152,56
	1000	9,5	18	10	0	0	1	170,31
	1200	10,7	18	10	0	0	1	177,92
	1400	12,2	22	10	0	0	1	193,83
	1600	13,4	22	12	0	0	1	211,58
	1800	14,6	22	12	0	0	1	219,18
	2000	16,0	24	12	0	0	1	231,26
	2200	17,2	24	14	0	0	1	249,01
2400	18,4	24	14	0	0	1	256,62	

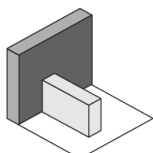

Тип 301

1150 мм	800	9,6	18	8	0	0	1	160,80
	1000	10,8	18	10	0	0	1	178,55
	1200	12,0	18	10	0	0	1	186,16
	1400	13,5	22	10	0	0	1	202,07
	1600	14,7	22	12	0	0	1	219,82
	1800	15,9	22	12	0	0	1	227,43
	2000	17,3	24	12	0	0	1	239,50
	2200	18,5	24	14	0	0	1	257,25
	2400	19,7	24	14	0	0	1	264,86

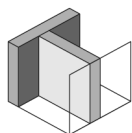

Тип 312

2500 мм	800	19,0	26	28	0	0	0	304,02
	1000	21,4	26	32	0	0	0	339,52
	1200	23,8	26	32	0	0	0	354,73
	1400	26,7	32	32	0	2	0	392,38
	1600	29,1	32	36	0	2	0	427,87
	1800	31,5	32	36	0	2	0	443,09
	2000	34,1	34	36	0	2	0	462,77
	2200	36,5	34	40	0	2	0	498,27
	2400	38,9	34	40	0	2	0	513,49
	2600	46,4	64	40	0	4	1	649,28
	2800	48,8	64	44	0	4	1	684,77
	3000	51,4	66	44	0	4	1	704,46
	3200	53,8	66	44	0	4	1	719,67
	3400	56,2	66	48	0	4	1	755,17
	3600	58,6	68	48	0	4	1	774,85
	3800	61,5	72	48	0	6	1	808,03
4000	63,9	72	52	0	6	1	843,53	

Все размеры конструкций указаны без учета толщины гипсокартона и кафельной плитки.
Расчетная толщина конструкций 240 мм.

ТЕСЕprofil – система монтажа из стального профиля

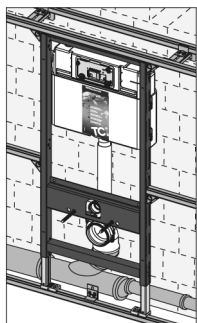

	Монтаж вдоль стены			Монтаж перпендикулярно или без опоры на стену		
	9 000 000	9 010 002	Стоимость	9 000 000	9 010 002	Стоимость
Тип модуля	м	шт.	€	м	шт.	€
9 300 000	- 0,5	4	249,54	0	8	259,11
9 300 001	- 1,0	4	297,11	0	8	309,91
9 310 000	- 0,5	4	136,53	0	8	146,10
9 320 008	- 0,5	4	262,23	0	8	271,80
9 330 000	- 0,5	4	170,83	0	8	180,40
9 330 005	- 1,0	4	193,68	0	8	203,25