



Дренажные каналы для ванных комнат
TECEdrainline

Содержание

TECEdrainline – стекло	стр. 4–5
TECEdrainline „plate“	стр. 6–7
TECEdrainline – стальные решетки и панели	стр. 8–11
TECEdrainline – дренажный канал для укладки натурально камня	стр. 12–13
TECEdrainline – примеры использоания дренажных каналов	стр. 14–15
TECEdrainline – монтаж дренажных каналов	стр. 16–17
TECEdrainline – конфигуратор дренажных каналов	стр. 18–20
TECEdrainline – очистка	стр. 21

TECEdrainline - дренажные каналы

Дренажные каналы TECEdrainline предназначены для реализации эксклюзивных архитектурных идей в ванных комнатах.

Стиль и открытое пространство – явные преимущества использования душевых дренажных каналов. TECEdrainline встраиваются в пол ванной комнаты таким образом, что получившаяся душевая кабина не имеет преград в виде бортика или ступеньки.

С помощью дренажных каналов TECEdrainline поверхность пола делится на сухую и влажную зоны, что позволяет максимально эффективно использовать площадь ванной комнаты.

При использовании системы TECEdrainline нет необходимости в диагональных разрезах плитки для устройства уклонов в разных плоскостях. Для качественного слива воды достаточно всего 1% уклона в одной плоскости.

Дренажные каналы TECEdrainline легко справляются с большим потоком воды современных ливневых душевых смесителей.

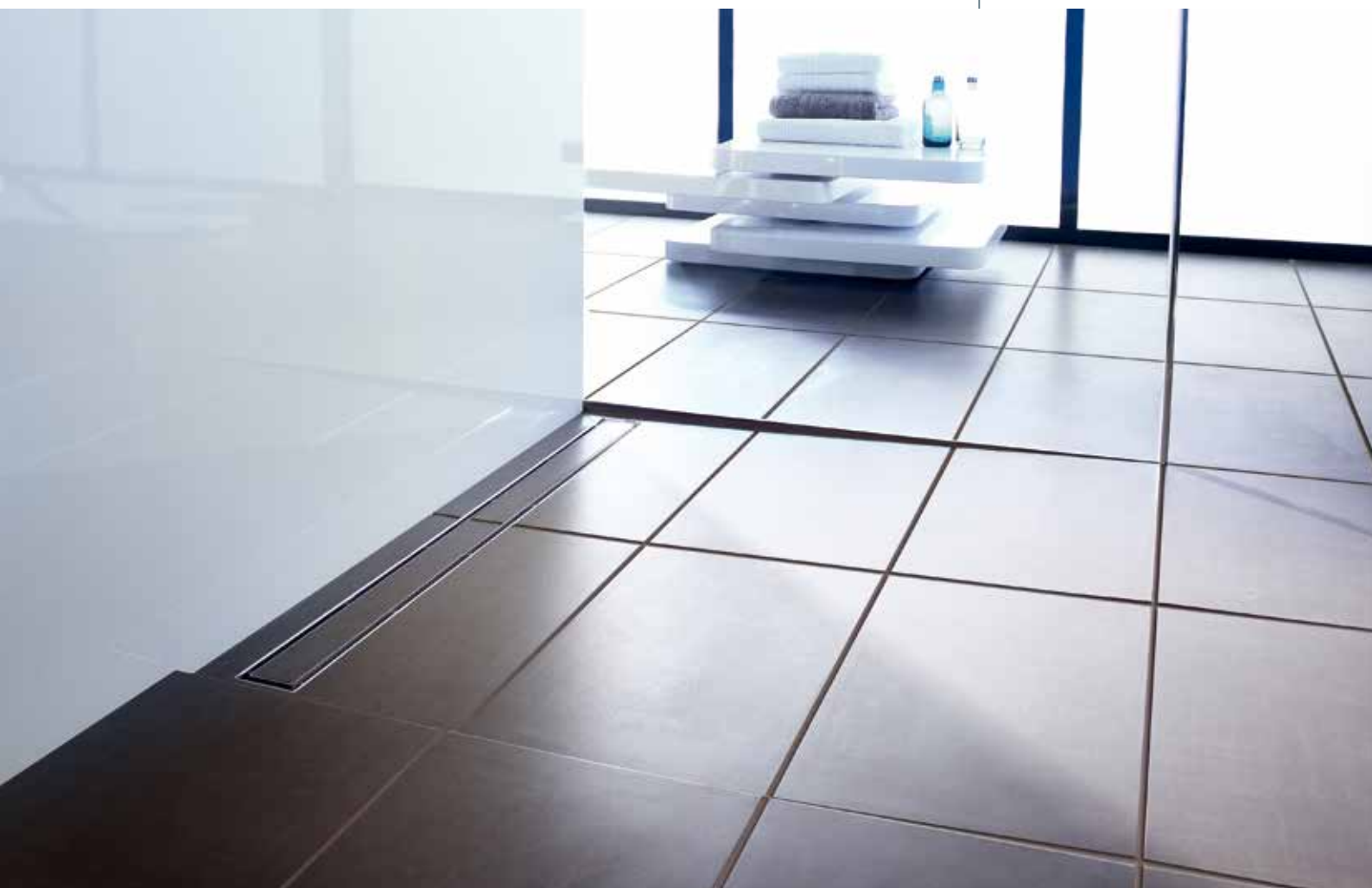



Абсолютно безопасное стекло расположено на прочной основе из нержавеющей стали.

Стекло – элегантность вне времени

Стекланные декоративные панели TECEdrainline

- Стекланные панели производятся трех цветов.
- Длина 700, 800, 900, 1000, 1200 и 1500 мм.
- Выдерживают нагрузку до 300 кг.



Стекло белое



Стекло зеленое



Стекло черное

С помощью декоративных панелей TECEdrainline из стекла можно расставить своеобразные акценты в интерьере ванной комнаты.

Ударопрочное стекло надежно крепится с помощью специального клея к основе из нержавеющей стали. Ассортимент стекланных декоративных панелей TECE представлен в трех классических цветах: белом, зеленом и черном и соответствует базовым цветам популярных панелей смыва TECEloop и TECEsquare.



TECEdrainline „plate“ – сдержанная аристократичность

Основа для укладки керамической плитки позволяет выдержать поверхность пола в едином стиле, создавая иллюзию отсутствия дренажной системы.

TECEdrainline „plate“



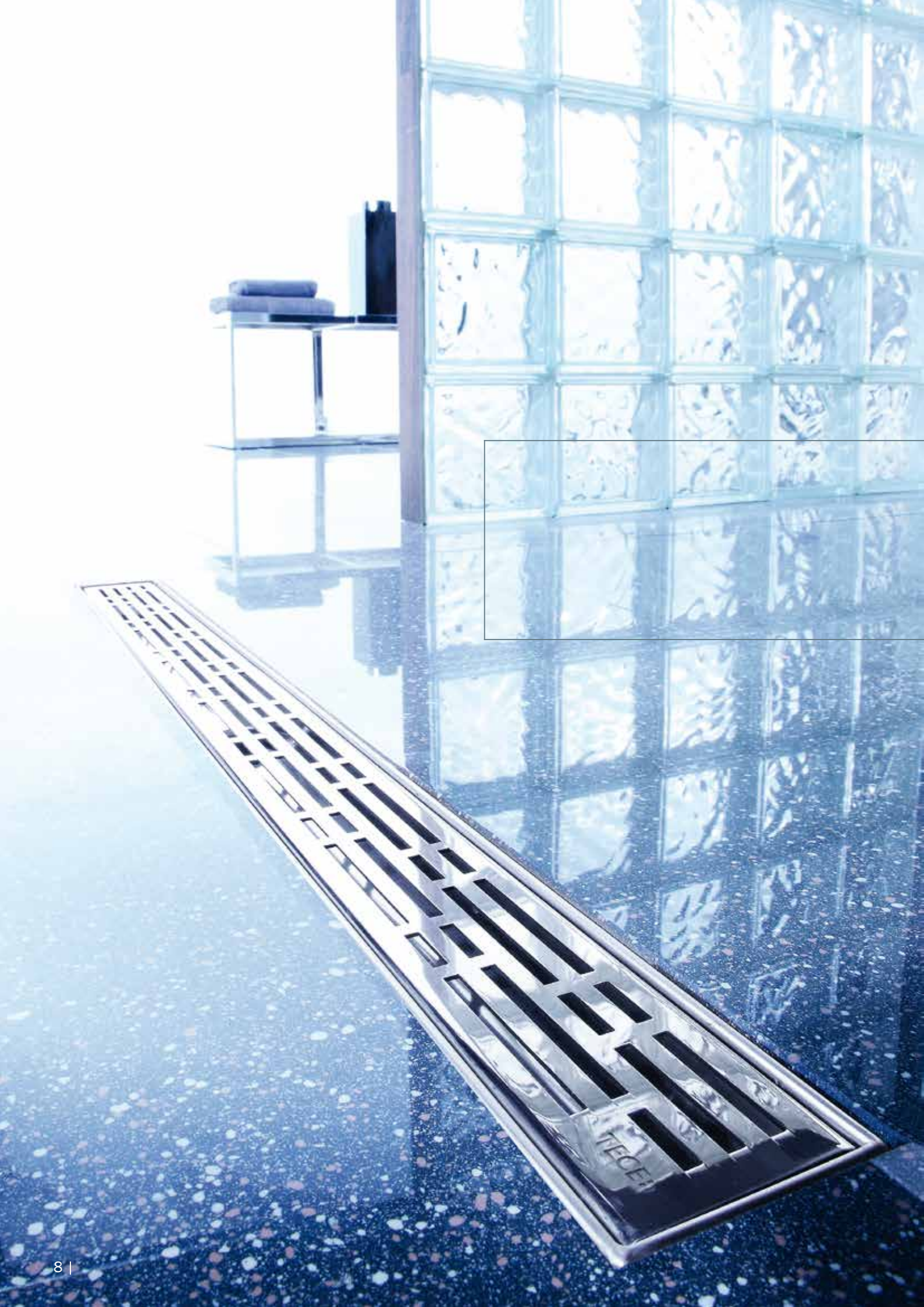

Сталь – выразительная лаконичность

Нержавеющая сталь – это непреходящая классика для ванных комнат, великолепно сочетающая в себе функциональность, гигиену и дизайн.

Дренажные системы TECE безукоризненно комбинируются с любым стилем, открывая безграничные возможности в оформлении ванной комнаты.

Угловые каналы из нержавеющей стали

С помощью стильных угловых решеток из нержавеющей стали в глянцевом исполнении можно придать выразительность душевой зоне и своеобразный стильный акцент в интерьере ванной комнаты.



TECEdrainline – стальные решетки и панели

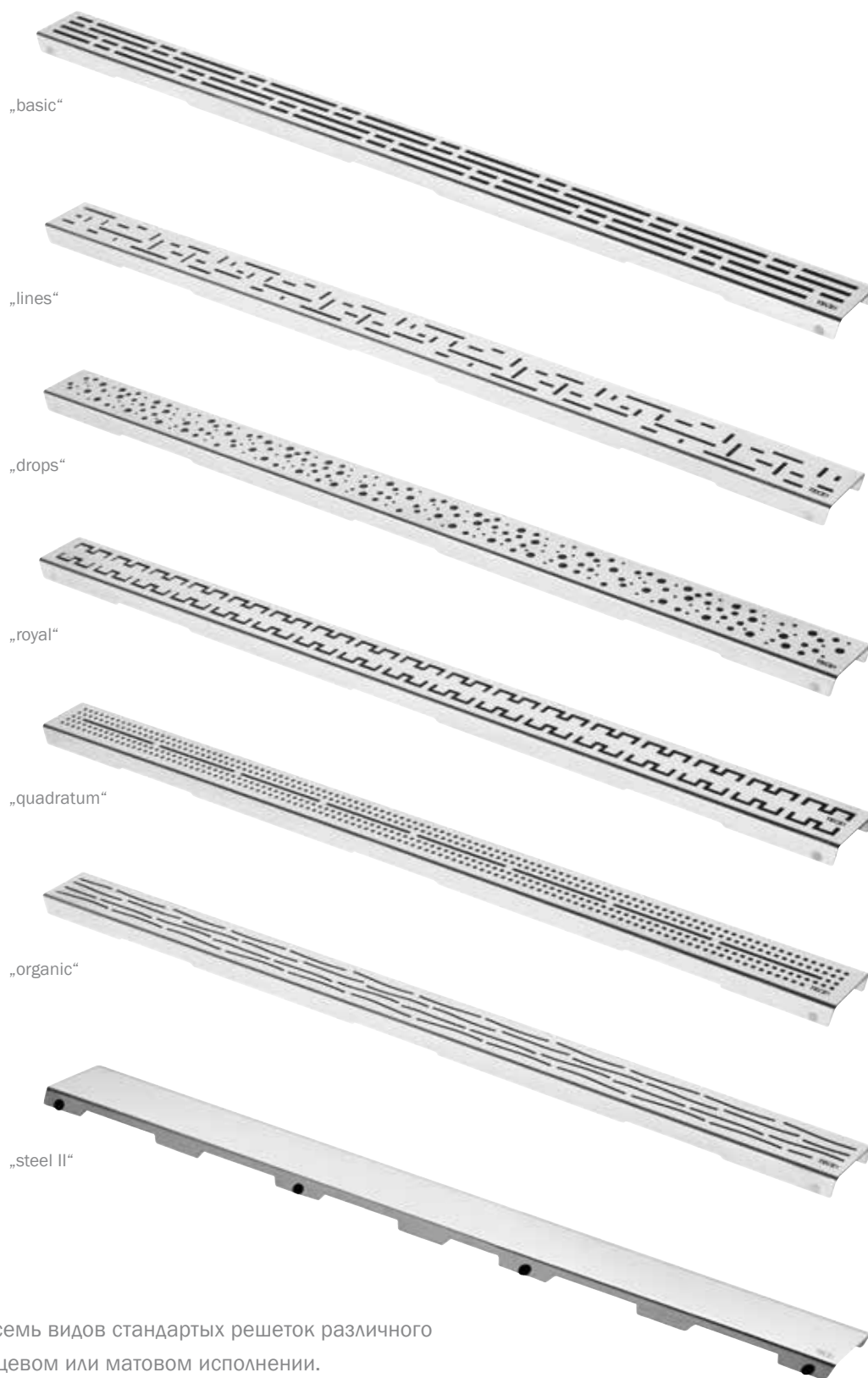

Производится семь видов стандартных решеток различного дизайна в глянцевом или матовом исполнении.

Длина 700, 800, 900, 1000, 1200 и 1500 мм.

Компания TESCO создала специальный дренажный канал для душевых из натурального материала.

В итоге вы получаете тонкую щель в полу в виде прямоугольника, куда уходит вода и даже самый придирчивый глаз не заметит никаких металлических конструкций.

Идеальный пол для самых искушенных в дизайне.

Природный камень –
неповторимый шарм

TECEdrainline – натуральный камень



TECEdrainline – примеры использования дренажных каналов



Передовые тенденции в оформлении дренажных каналов открывают широкие возможности для дизайнеров, позволяя воплощать самые смелые идеи.

Стандартная установка канала TECEdrainline на переходе из мокрой в сухую зону с декоративной решеткой «quadratum».



Установка канала TECEdrainline вплотную к стене с декоративной панелью «steel II». Достаточно уклона к стене 1 % для качественного слива.

TECEdrainline – примеры монтажа

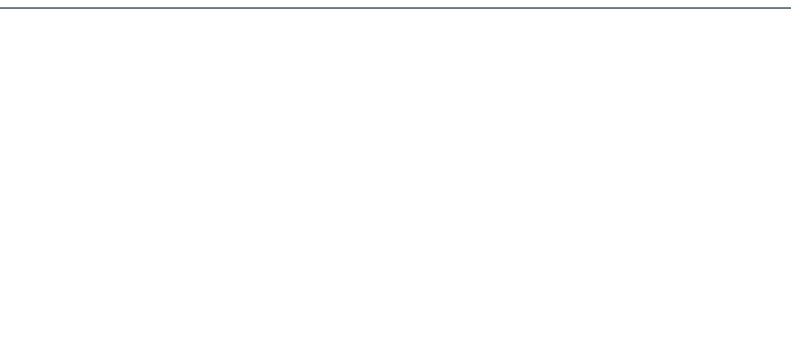

Угловой канал с декоративной решеткой «drops».



Установка параллельно двух дренажных каналов с основой для плитки «plate».

Монтаж дренажных каналов

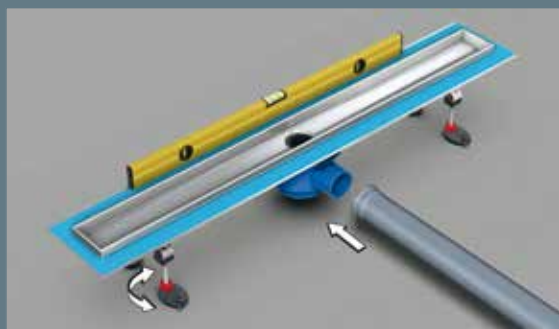

Шаг 1 - Сборка дренажного канала, выравнивание канала по горизонтали с помощью опор, подключение к канализации





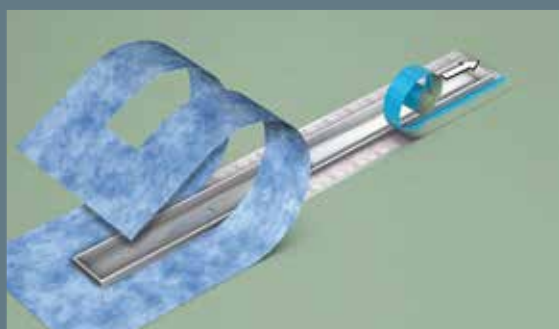



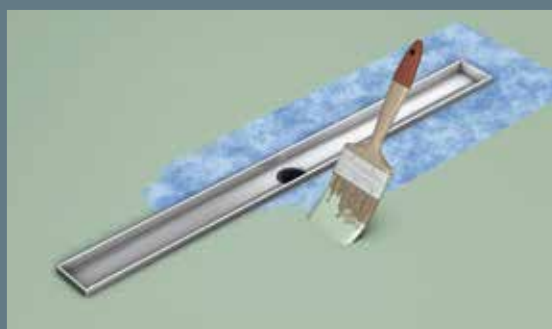



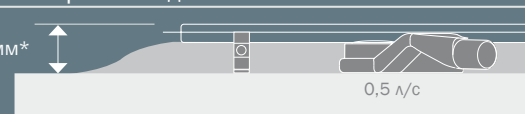
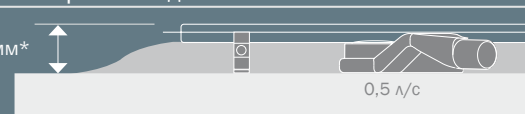

Шаг 2 - Укладка бетонной стяжки



Шаг 3 - Наклеивание гидроизоляционной манжеты



Шаг 4 - Нанесение гидроизоляционного слоя

		Высота от чернового до чистового пола	Толщина стяжки
Горизонтальный сифон	 DN 40	мин. 67 мм* 	мин. 53 мм* 
	 DN 50	мин. 95 мм 	мин. 81 мм 
	 DN 50	мин. 120 мм 	мин. 106 мм 
	 DN 70	мин. 148 мм 	мин. 134 мм 
Вертикальный сифон	 DN 50	мин. 65 мм* 	мин. 51 мм* 

* без монтажных опор

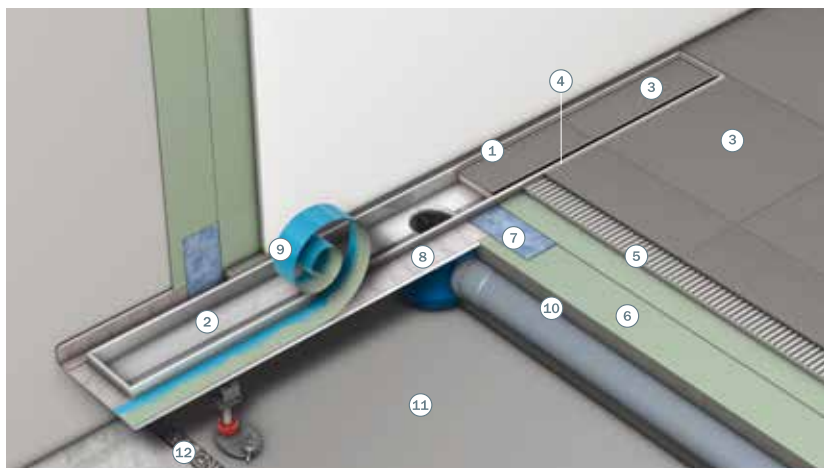

1. Декоративная панель или решетка
2. Дренажный канал
3. Плитка
4. Герметик
5. Плиточный клей
6. Гидроизолирующее покрытие
7. Гидроизолирующая манжета
8. Фланец дренажного канала
9. Защитная пленка
10. Бетонная стяжка
11. PE пленка
12. Звукоизоляционный мат Drainbase

Монтаж дренажного канала

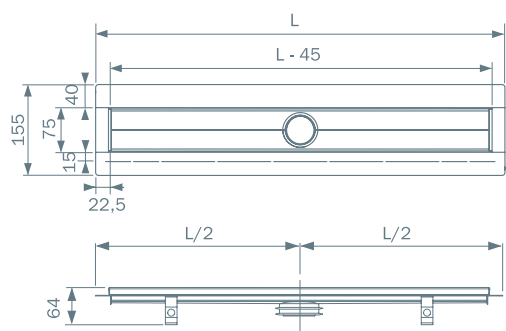

Размеры дренажных каналов для укладки декоративных решеток и панелей

- Длина прямых каналов L от 700 до 1500 мм (видимый размер после установки L-45 мм).
- Размеры угловых каналов от 900x900 мм до 1500x1500 мм (видимые размеры после установки L-22,5 мм).
- Возможен монтаж вплотную к стене.



TECEdrainline - монтаж вплотную к стене

Фланец каждого канала по одной из сторон имеет перфорацию для сгибания. Благодаря этой особенности канал можно монтировать вплотную к стене.



Монтаж дренажного канала для укладки натурального камня

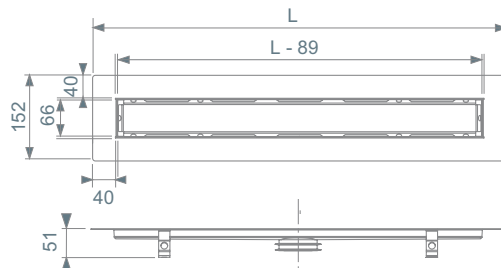

Размеры дренажных каналов для укладки натурального камня

- Комплект из дренажного канала и основы для укладки камня.
- Длина канала от 735 до 1535 мм (видимый размер после установки L-89 мм).

Конфигуратор дренажных каналов

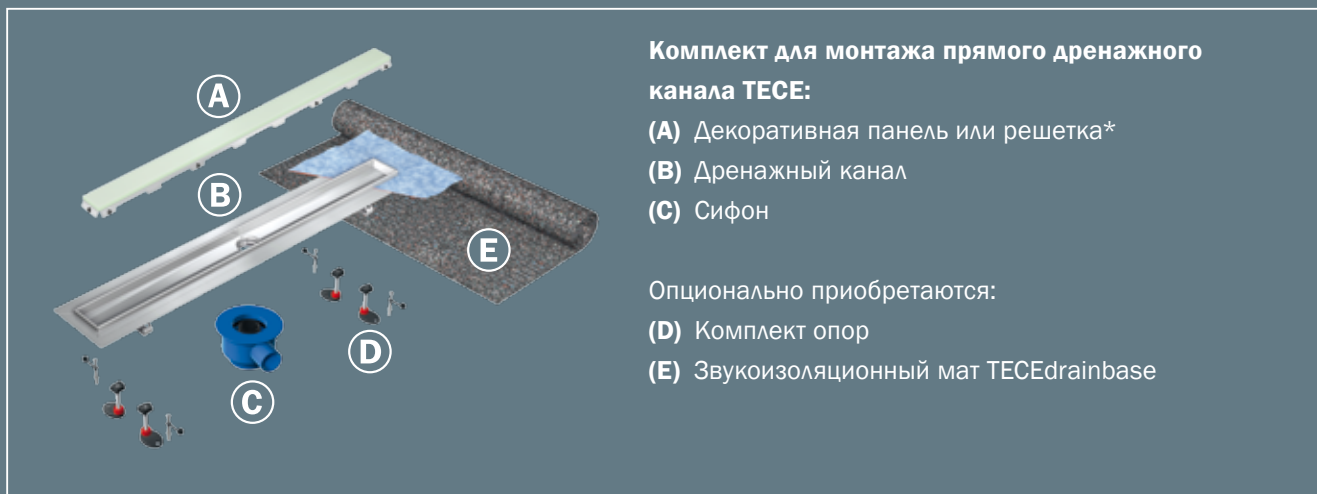

Комплект для монтажа прямого дренажного канала TECE:

- (A) Декоративная панель или решетка*
- (B) Дренажный канал
- (C) Сифон

Опционально приобретаются:

- (D) Комплект опор
- (E) Звукоизоляционный мат TECEdrainbase

* не подходят для канала для укладки натурального камня.
Канал для укладки натурального камня поставляется в комплекте с основой для камня.

A

Декоративные решетки из нержавеющей стали, основа для плитки, стеклянные панели

Длина			700 мм	800 мм	900 мм
Решетки, основы, панели	Поверхность	Артикул	Артикул	Артикул	Артикул
„basic“	полированная	6 007 10	6 008 10	6 009 10	
	матовая	6 007 11	6 008 11	6 009 11	
„lines“	полированная	6 007 20	6 008 20	6 009 20	
	матовая	6 007 21	6 008 21	6 009 21	
„drops“	полированная	6 007 30	6 008 30	6 009 30	
	матовая	6 007 31	6 008 31	6 009 31	
„royal“	полированная	6 007 40	6 008 40	6 009 40	
	матовая	6 007 41	6 008 41	6 009 41	
„quadratum“	полированная	6 007 50	6 008 50	6 009 50	
	матовая	6 007 51	6 008 51	6 009 51	
„organic“	полированная	6 007 60	6 008 60	6 009 60	
	матовая	6 007 61	6 008 61	6 009 61	
„steel II“	полированная	6 007 82	6 008 82	6 009 82	
	матовая	6 007 83	6 008 83	6 009 83	
„plate“	полированная	6 007 70	6 008 70	6 009 70	
Стекло зеленое	стекло	6 007 90	6 008 90	6 009 90	
Стекло белое	стекло	6 007 91	6 008 91	6 009 91	
Стекло черное	стекло	6 007 92	6 008 92	6 009 92	



Комплект для монтажа углового дренажного канала TECE:

- (A) Декоративная панель или решетка*
- (B) Дренажный канал
- (C) Сифон (2 шт.)

- Опционально приобретаются:
- (D) Комплект опор (2 компл.)
 - (E) Звукоизоляционный мат TECEdrainbase

* не подходят для канала для укладки натурального камня

Декоративные решетки 90°, из полированной стали, основа для плитки

1000 мм	1200 мм	1500 мм
Артикул	Артикул	Артикул
6 010 10	6 012 10	6 015 10
6 010 11	6 012 11	6 015 11
6 010 20	6 012 20	6 015 20
6 010 21	6 012 21	6 015 21
6 010 30	6 012 30	6 015 30
6 010 31	6 012 31	6 015 31
6 010 40	6 012 40	6 015 40
6 010 41	6 012 41	6 015 41
6 010 50	6 012 50	6 015 50
6 010 51	6 012 51	6 015 51
6 010 60	6 012 60	6 015 60
6 010 61	6 012 61	6 015 61
6 010 82	6 012 82	6 015 82
6 010 83	6 012 83	6 015 83
6 010 70	6 012 70	6 015 70
6 010 90	6 012 90	6 015 90
6 010 91	6 012 91	6 015 91
6 010 92	6 012 92	6 015 92

900/900 мм	1000/1000 мм	1200/1200 мм	1500/1500 мм
Артикул	Артикул	Артикул	Артикул
6 109 10	6 110 10	6 112 10	6 115 10
-	-	-	-
6 109 20	6 110 20	6 112 20	6 115 20
-	-	-	-
6 109 30	6 110 30	6 112 30	6 115 30
-	-	-	-
6 109 40	6 110 40	6 112 40	6 115 40
-	-	-	-
6 109 50	6 110 50	6 112 50	6 115 50
-	-	-	-
6 109 60	6 110 60	6 112 60	6 115 60
-	-	-	-
6 109 82	6 110 82	6 112 82	6 115 82
-	-	-	-
6 109 70	6 110 70	6 112 70	6 115 70

В

Дренажный канал

Длина	700 мм	800 мм	900 мм	1000 мм	1200 мм	1500 мм
Длина лотка	655 мм	755 мм	855 мм	955 мм	1155 мм	1455 мм
Дренажный канал прямой с уплотнительной манжетой 	Артикул	Артикул	Артикул	Артикул	Артикул	Артикул
	6 007 00	6 008 00	6 009 00	6 010 00	6 012 00	6 015 00

Длина	900/900 мм	1000/1000 мм	1200/1200 мм	1500/1500 мм
Длина лотка	877,5/877,5 мм	977,5/977,5 мм	1177,5/1177,5 мм	1477,5/1477,5 мм
Дренажный канал 90° угловой с уплотнительной манжетой 	Артикул	Артикул	Артикул	Артикул
	6 109 00	6 110 00	6 112 00	6 115 00

Длина	735 мм	835 мм	935 мм	1035 мм	1235 мм	1535 мм
Длина лотка	648 мм	748 мм	848 мм	948 мм	1148 мм	1448 мм
Дренажный канал для укладки натурального камня Гидроизоляционная лента опционально 	Артикул	Артикул	Артикул	Артикул	Артикул	Артикул
	6 507 00	6 508 00	6 509 00	6 510 00	6 512 00	6 515 00

С

Сифон

	Монтажная высота*	Пропускная способность	Артикул
DN 40 Выход вбок 	67 мм**	0,5 л/с 0,6 л/с***	6 500 04
DN 50 Выход вбок 	95 мм	0,7 л/с	6 500 00
DN 50 Выход вбок 	120 мм	0,8 л/с	6 500 01
DN 70 Выход вбок 	148 мм	1,2 л/с	6 500 02
DN 50 Выход вниз 	65 мм**	1,3 л/с	6 500 03

*общая высота дренажного канала с решеткой, ** без монтажных опор, ***без стакана гидрозатвора

Дополнительно

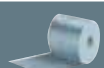
	Размер	Артикул
Решетка для сифона 	-	6 600 05
Гидроизоляционная лента 	10 м	6 600 07

D

Комплект опор, 4 шт.

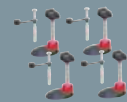
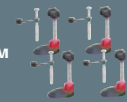
	Артикул
92-139 мм 	6 600 03
137-184 мм 	6 600 04

E

Звукоизоляционный мат

	Артикул
1250 x 1250 мм Толщина 6 мм 	6 600 01

TECEdrainline – легко и гигиенично!



Дренажный канал компании TECE сделан из нержавеющей стали. Отсутствие дополнительных щелей и винтов делает систему гигиеничной и простой в уходе.

Погружной стакан легко вынимается из сифона для очистки, а конструкция сифона позволяет использовать мойку высокого давления или ручной ёршик для прочистки трубы.



Дренажные каналы TECEdrainline имеют сертификат TÜV подтверждающий полное соответствие требованиям норм немецкого промышленного стандарта DIN EN 1253.



Воспользуйтесь он-лайн
конфигуратором дренажного
канала на нашем сайте.

www.tece.ru

TECE GmbH
Hollefeldstraße 57
D-48282 Emsdetten
Tel. +49 25 72/9 28-0
Fax +49 25 72/9 28-124
info@tece.de
www.tece.de

ООО „ТЕСЕ Системс“
Тел.: 8 800 333 83 23
info@tece.ru
www.tece.ru



TECE:

Intelligente Haustechnik