



TECE Системс

ДОПОЛНИТЕЛЬНЫЙ АССОРТИМЕНТНЫЙ КАТАЛОГ 01/2022

TECE
BWT
CONEX BANNINGER
Novopress

POLOPLAST
Roca
ROTHENBERGER
SCHELL

Филиалы

Москва

143421, Московская область
Красногорский район
Ильинское
26 км автодороги «Балтия»
БЦ «Рига Ленд» стр. 6
подъезд 5, этаж 5
Телефон: 8 800 333 83 23
info@tece.ru
www.tece.ru

Алматы

050008, Казахстан
Алматы, ул. Манаса,
д. 32А, БЦ "САТ" оф. 205D
Телефон: +7 (727) 341-08-84
+7 (727) 341-08-85
+7 (701) 035-95-96
E-Mail: marakulin@tece.ru

Екатеринбург

620100, Екатеринбург
БП «Деловой Квартал»
Сибирский стр.12, к.2, оф. 409
Телефон: +7 (495) 988-07-94
E-Mail: ekb@tece.ru

Казань

420089, Казань
ул. Бухарская, д. 89, оф. 4
Телефон: +7 (843) 233-39-53
E-Mail: kazan@tece.ru

Калининград

236004, Калининград
ул. Полтавская, д. 3
Телефон: +7 (4012) 68-80-10
E-Mail: kaliningrad@tece.ru

Краснодар

350049, Краснодар
ул. Аэродромная, д. 33, оф. 306
Телефон: +7 (495) 988-07-94
E-Mail: krasnodar@tece.ru

Новосибирск

630110, Новосибирск,
ул. Писемского, д. 26
Телефон: +7 (383) 363-59-54
E-Mail: nsk@tece.ru

Ростов-на-Дону

344065, Ростов-на-Дону
ул. 50-летия Ростсельмаша
д. 1/52, оф. 827
Телефон: +7 (863) 203-71-50
E-Mail: rostov@tece.ru

Самара

443069, Самара
ул. Авроры, д. 110 к. 1, офис 318
Телефон: +7 (846) 207-37-30
E-Mail: samara@tece.ru

Санкт-Петербург

196084, Санкт-Петербург
Московский пр., д.106, оф. 5-Н
Телефон: +7 (812) 677-95-30
E-Mail: spb@tece.ru

Региональные представители

Крым

Денис Безух
Телефон: +7 (903) 489-77-97
+7 (863) 203-71-51
E-Mail: rostov@tece.ru

Нижний Новгород

Александр Каляев
Телефон: +7 (906) 363-93-79
E-Mail: kalyaev@tece.ru

Уфа

Фагим Мусин
Телефон: +7 (905) 000-92-68
E-Mail: musin@tece.ru

Центральный федеральный округ

Егор Буряхин
Телефон: +7 (903) 669-80-98
E-Mail: burykhin@tece.ru

Шоу-рум

Москва

121087, Москва
ул. Большая Филевская, д. 4
График работы:
пн-пт: 10:00-18:00
Телефон: 8 800 333 83 23 (доб. 442)
E-Mail: showroom@tece.ru

Санкт-Петербург

196084, Санкт-Петербург
Московский пр., д.106, 5-Н
График работы:
пн-пт: 10:00-18:00
Телефон: +7 (812) 677-95-30
E-Mail: spb@tece.ru

TECE – Системы трубопроводов / Сантехнические инженерные системы

TECEflex – Радиаторные подключения	10
Коллекторы	12
Коллекторные шкафы	14
TECEflex – Инструменты	15
TECEprofil – Принадлежности	16

SCHELL – Угловые вентили 17**Conex Wäpninger – Трубопроводные системы****Трубопроводные системы серия 3000**

Описание	24
Уголки	25
Тройники	26
Муфты	27
Редукционные вставки	28
Разъемные соединения	29
Удлинитель	31
Ниппели	32
Заглушки	33
Гайки	34

Трубопроводные системы серия 8000

Описание	36
Уголки	37
Тройники	39
Муфты	40
Редукционные вставки	41
Разъемные соединения	43
Удлинитель	44
Ниппели	46
Заглушки	48
Гайки	49

Трубопроводные системы серия ›B‹ Press Inox

Описание	50
Трубопроводы	51
Обводы	52
Отводы	53
Уголки	56
Тройники	57
Муфты	59
Редукционные вставки	60
Разъемные соединения	61
Переходники	62
Фланцевые соединения	63
Заглушки	64

Фильтры и обратные клапаны

Фильтры	65
Обратные клапаны	66

Инструменты для стальных труб 67

POLOPLAST – Шумопоглощающая канализация

Трубопроводы POLO-KAL NG

Описание	72
Трубопроводы	73
Отводы	75
Тройники	78
Крестовины	81
Переходы	84
Ревизии	88
Муфты	89
Заглушки	90
Конденсатосборники	91

Трубопроводы POLO-KAL 3S

Описание	92
Трубопроводы	93
Отводы	94
Тройники	95
Крестовины	96
Переходы	97
Ревизии	98
Муфты	99

Соединительные элементы с трубопроводами из других материалов

Соединения с чугунными и фиброцементными трубами	100
Соединения с трубами POLO-KAL поколения до 1960 г.	102

Вентиляционные клапаны	103
-------------------------------	-----

Хомуты и крепежные элементы	104
------------------------------------	-----

Запасные части и комплектующие	107
---------------------------------------	-----

Инструменты для канализационных труб	109
---	-----

BWT – Оборудование для очистки воды

Редукторы давления	114
Сравнительная таблица фильтров	115
Фильтры прямой промывки	116
Фильтры ручной обратной промывки	121
Фильтры автоматической обратной промывки	125
Фильтры доочистки питьевой воды	128
Сравнительная таблица систем фильтрации	129
Установки обратного осмоса	136

Роса – Смесители и душевые программы

Смесители для раковины	140
Смесители для ванны-душа	141
RosaVox	143
Душевые стойки	144
Душевые комплекты	145
Душевые наборы	146
Душевые насадки	147
Выпускные соединения и кронштейны	148
Сифоны и донные клапаны	149
Кухонные смесители	150
Гигиенические души	151

Duravit – Санитарная керамика

Подвесной унитаз D-NEO	156
------------------------	-----



TECE Системс

СИСТЕМЫ ТРУБОПРОВОДОВ/ САНТЕХНИЧЕСКИЕ ИНЖЕНЕРНЫЕ СИСТЕМЫ

АССОРТИМЕНТ И ЦЕНЫ 01/2022

Томас Фелингс вместе со своим отцом Гердом Фелингсом основал TECEGroup в 1987 году. Он был акционером и управляющим директором до 2014 года.

Томас Фелингс емко выразил миссию компании простым рисунком и словами: "Вода втекает, вода вытекает". В этом контексте он имел в виду не только комфорт пользователя и уровень жизни, но и требования планировщиков, архитекторов, монтажников и эксплуатирующих компаний.

90% продуктов TECE надежно работают незаметно за стеной или внутри застенной установки. Только 10% видимы перед стеной. Это, например, наши панели смыва и дренажные каналы для душевой. В наших системных решениях навсегда объединены функции надежности с неустаревающим дизайном. Эта комбинация является представителем движущей силы нашей компании, делающей хорошие изделия еще лучше.

Компания TECE достигла успехов благодаря особенной близости к потребителям и диалогу с ними. С помощью этого подхода традиция любознательности укоренилась и теперь формирует философию компании TECE.

Как семейное предприятие TECE убеждена, что партнерство важно для успеха. В конце концов, инновационные продукты разрабатывались и продолжают разрабатываться, основываясь на глубоком понимании сотрудниками компании людей и рынков.



Абсолютно герметичное соединение

Система трубопроводов TECEflex



Долгосрочное вложение

Система легко монтируется и прослужит долгие годы. Технология аксиальной запрессовки не требует обслуживания соединений.



За стеной

Соединения можно замоноличивать.



Долговечность системы

Срок службы системы 50 лет.



Надежная система

Система без резинового уплотнения. В правильно смонтированном соединении протечка не возможна.



Обслуживание

Соединения TECEflex можно замоноличивать. Не придется снимать плитку, чтобы устранить протечку.



Гигиенически безупречная

Исключительно гигиеничное соединение, поскольку в нем нет полостей, где вода может застаиваться. Полное соответствие гигиеническим требованиям по нормативам водоснабжения DVGW. Элементы системы не выделяют тяжёлых металлов и химических примесей. Материал трубопроводов PE-Xc – самый гигиеничный материал, так как при сшивке не используются дополнительные химические соединения.



Качество

Системы разработаны и произведены в Германии. Соответствуют самым строгим нормам европейских стран.



Область применения

Латунные фитинги сертифицированы и разрешены для трубопроводных сетей питьевой воды, отопления, газоснабжения и сжатого воздуха. Особая конструкция металлополимерных труб TECEflex делает их пригодными для универсального применения. Исключение составляет труба для газа, у которой наружный слой желтого цвета.

ТЕСЕ – Системы трубопроводов / Сантехнические инженерные системы

TESEflex – Радиаторные подключения	10
Коллекторы	12
Коллекторные шкафы	14
TESEflex – Инструменты	15
TESEprofil – Принадлежности	16

TECEflex – Радиаторные подключения

Плинтусный профиль HZ SLHW

Профиль SLHW изготовлен методом прессования из древесного материала, имеет повышенную ударостойкость. Цвет натуральный, подходит для окрашивания. Для труб диаметром до 20 мм.

Поставляется отрезками длиной 4 м.



арт.	К 1	€/м
134	4 м	14,30

Заглушка для профиля HZ SLHW

арт.	К 1	€/шт.
133	1 шт.	3,70



Линейка для профиля HZ SLHW

арт.	К 1	€/шт.
9153	1 шт.	20,90



Клещи для вырубки окна в профиле HZ SLHW

арт.	К 1	€/шт.
9150	1 шт.	115,00



Стусло для обрезки профиля HZ SLHW

арт.	К 1	€/шт.
146	1 шт.	8,58



Угловые патрубки TECE с вентилями для плинтусной разводки

Изготовлены из никелированной медной трубки 15 мм, с вентилями, для подключения радиаторов при плинтусной разводке TECEflex или TECElogo.



Размеры	арт.	К 1	К 2	€/компл.
15 мм Cu	730010	1 компл.	25 компл.	31,90

Угловые патрубки TECE для плинтусной разводки

Изготовлены из никелированной медной трубки 15 мм, для подключения радиаторов при плинтусной разводке TECEflex или TECElogo.



Размеры	арт.	К 1	К 2	€/компл.
15 мм Cu	730025	1 компл.	20 компл.	11,00

Монтажный набор TECEflex для подключения радиаторов к плинтусной разводке

Для плинтусного подключения радиаторов. Включает разборные соединения 1/2" x 15 мм. Предназначен для монтажа с помощью угловых патрубков без вентилялей для плинтусной разводки TECEflex или угловых патрубков с вентилями для плинтусной разводки TECEflex.



Размеры	арт.	К 1	К 2	€/компл.
16 x 16 x 15 мм Cu	730110	1 компл.	10 компл.	86,00
20 x 20 x 15 мм Cu	730115	1 компл.	10 компл.	86,00
20 x 16 x 15 мм Cu	730120	1 компл.	10 компл.	86,00
16 x 20 x 15 мм Cu	730125	1 компл.	10 компл.	86,00
16 x заглушка x 15 мм Cu	730130	1 компл.	10 компл.	86,00
заглушка x 16 x 15 мм Cu	730135	1 компл.	10 компл.	86,00

Концовка разборная (Евроконус) TECE для присоединения медных трубок

Концовка разборная для присоединения медных трубок 15 x 1 мм, с никелированной накидной гайкой 3/4" Евроконус.



Размеры	арт.	К 1	К 2	€/шт.
3/4" для медной трубы 15 x 1	8740439	2 шт.	100 шт.	3,72

TECEflex – Коллекторы

Коллектор Techniprot для систем отопления в сборе

Рабочее давление 8 бар.

Полностью собран, состоит из:

- Два распределителя, номинальный проход 1" с выводами 3/4" Евроконус
- Воздухоотводчики
- Заглушки 1"
- Оцинкованные кронштейны для монтажа

Тип	арт.	Длина коллектора в сборе, а	К 1	К 2	€/шт.
2 контура	340102	110	1 шт.	--	63,00
3 контура	340103	160	1 шт.	--	76,00
4 контура	340104	210	1 шт.	--	92,00
5 контуров	340105	260	1 шт.	--	108,00
6 контуров	340106	310	1 шт.	--	124,00
7 контуров	340107	360	1 шт.	--	139,00
8 контуров	340108	410	1 шт.	--	154,00
9 контуров	340109	460	1 шт.	--	170,00
10 контуров	340110	510	1 шт.	--	185,00
11 контуров	340111	560	1 шт.	--	201,00
12 контуров	340112	610	1 шт.	--	215,00

Нержавеющая сталь

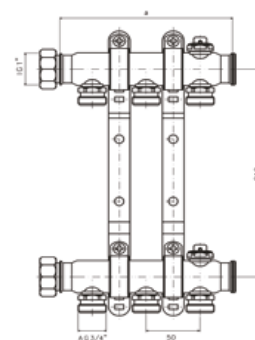

Коллектор Techniprot для систем отопления с запорными вентилями в сборе

Рабочее давление 8 бар.

Полностью собран, состоит из:

- Два распределителя, номинальный проход 1" с выводами 3/4" Евроконус
- Интегрированные запорные вентили на входе и на выходе
- Заглушки 1"
- Оцинкованные кронштейны для монтажа

Тип	арт.	Длина коллектора в сборе, а	К 1	К 2	€/шт.
2 контура	341102	152	1 шт.	--	108,00
3 контура	341103	202	1 шт.	--	140,00
4 контура	341104	252	1 шт.	--	169,00
5 контуров	341105	302	1 шт.	--	201,00
6 контуров	341106	352	1 шт.	--	231,00
7 контуров	341107	402	1 шт.	--	260,00
8 контуров	341108	452	1 шт.	--	294,00
9 контуров	341109	502	1 шт.	--	321,00
10 контуров	341110	552	1 шт.	--	351,00
11 контуров	341111	602	1 шт.	--	383,00
12 контуров	341112	652	1 шт.	--	412,00

Нержавеющая сталь



Коллектор Techniprot для систем отопления с термостатическими клапанами

Нержавеющая сталь

Рабочее давление 8 бар.

Полностью собран, состоит из:

- Два распределителя, номинальный проход 1" с выводами 3/4" Евроконус
- Интегрированные запорные вентили на входе
- Интегрированные термостатические вентили на выходе
- Воздухоотводчики
- Штуцеры для слива теплоносителя
- Заглушки 1"
- Оцинкованные кронштейны для монтажа



Тип	арт.	К 1	К 2	€/шт.
2 контура	340152	1 шт.	--	131,00
3 контура	340153	1 шт.	--	163,00
4 контура	340154	1 шт.	--	194,00
5 контуров	340155	1 шт.	--	225,00
6 контуров	340156	1 шт.	--	257,00
7 контуров	340157	1 шт.	--	288,00
8 контуров	340158	1 шт.	--	318,00
9 контуров	340159	1 шт.	--	349,00
10 контуров	340160	1 шт.	--	381,00
11 контуров	340161	1 шт.	--	412,00
12 контуров	340162	1 шт.	--	443,00

TECEflex – Коллекторные шкафы

Шкаф коллекторный встраиваемый

Белый, окрашенный



Нержавеющая сталь



Ширина	Высота	Глубина	арт.	К 1	К 2	€/шт.	арт.	К 1	К 2	€/шт.
450	690-790	110-160	77351021	1 шт.	--	86,90	77351031	1 шт.	--	216,00
530	690-790	110-160	77351022	1 шт.	--	93,50	77351032	1 шт.	--	246,00
680	690-790	110-160	77351023	1 шт.	--	112,00	77351033	1 шт.	--	289,00
830	690-790	110-160	77351024	1 шт.	--	123,00	77351034	1 шт.	--	303,00
1030	690-790	110-160	77351025	1 шт.	--	148,00	77351035	1 шт.	--	360,00

Шкаф коллекторный наружный

Белый, окрашенный



Ширина	Высота	Глубина	арт.	К 1	К 2	€/шт.
450	640	130	77361021	1 шт.	--	78,10
530	640	130	77361022	1 шт.	--	88,00
680	640	130	77361023	1 шт.	--	102,00
830	640	130	77361024	1 шт.	--	114,00
1030	640	130	77361025	1 шт.	--	142,00

Рекомендованные размеры для установки шкафа с коллектором:

Ширина шкафа	450	530	680	830	1030
Ширина ниши для установки	495	575	725	875	1075
Количество контуров коллектора с шаровым краном*	2	3–5	6–8	9–11	12
Количество контуров коллектора с угловым комплектом*	-	2–4	5–7	8–10	11–12
Количество контуров коллектора с насосно-смесительным узлом*	-	2	3–5	6–8	9–12

* Рекомендованная ширина шкафа

Пресс-инструмент Novopress EFP203 стандарт

- Номинальные диаметры: металлическая труба до 54 мм (в зависимости от системы до 108 мм), пластиковые трубы до 110 мм
- Масса: 3 кг
- Размер (Д x Ш x В): 395 x 81 x 203 мм
- Энергопотребление: 450 Вт
- Сила поршня: 32 кН
- Ход поршня: 40 мм



арт.	К 1	€/шт.
EFP203	1 шт.	1063,01

Пресс-инструмент Novopress ACO203 ВТ

- Номинальные диаметры: металлическая труба до 54 мм (в зависимости от системы до 108 мм), пластиковые трубы до 110 мм
- Масса с аккумулятором: 2,8 кг
- Размер (Д x Ш x В): 387 x 75 x 111 мм
- Энергопотребление: 450 Вт
- Сила поршня: 32 кН
- Ход поршня: 40 мм
- Аккумулятор: 18 В Li-Ion / 1,5 Ач Milwaukee
- Производительность аккумулятора: до 250 прессований*
- Время зарядки: около 30-60 мин.



арт.	К 1	€/шт.
ACO 203 BT	1 шт.	1854,68

* В зависимости от материала и номинальных диаметров

Ножницы для резки труб VOLL V-blade 42 PRO

Размеры	арт.	К 1	₽/шт.
14-40	4.70003	1 шт.	682,00



TECEprofil – Принадлежности

Байпас для проверки системы слива без унитаза

арт.	К 1	€/шт.
5000	1 шт.	69,00

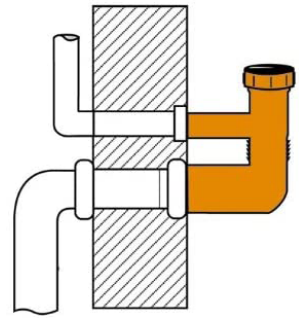

Воронка для байпаса

арт.	К 1	€/шт.
5015	1 шт.	37,40

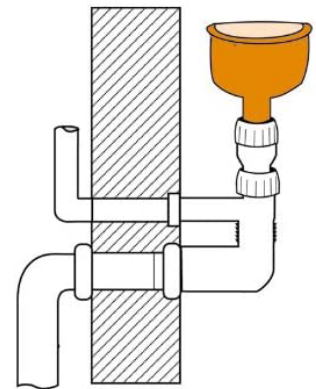



TECE Системс

SCHELL УГЛОВЫЕ ВЕНТИЛИ

АССОРТИМЕНТ И ЦЕНЫ 01/2022



Основанная в 1932 году, компания SCHELL и по сей день остается семейным предприятием. Эта преемственность также отражается в пристальном внимании к ценностям, а также к долгосрочной стратегии и принятию решений. Как независимая компания, SCHELL ценит наших клиентов, поставщиков и сотрудников и взаимодействуем с ними как равноправные партнеры. За последние несколько лет стабильный внутренний рост компании сопровождался значительным увеличением экспортного бизнеса. Компания SCHELL рассматривает это как еще одно доказательство того, что "Сделано в Германии" качество и постоянное совершенствование при сохранении четкого внимания к ключевым компетенциям по-прежнему будут залогом успеха в будущем. Почти 90 лет назад SCHELL заложил основу для истории успеха, которая продолжается и по сей день. Первой вехой стало производство угловых клапанов, которое началось в 1949 году. На сегодняшний день по всему миру установлено 500.000.000 устройств. Сегодня SCHELL также является ведущим поставщиком полного спектра фитингов для общественных, полупубличных и коммерческих санитарных объектов.



Гигиенически безупречная
Оптимальная гигиена питьевой воды.



Долговечность
Устойчивость и длительный срок службы.



Монтаж
Простота установки, эксплуатации и технического обслуживания. Отключение (для ремонта, технического обслуживания, замены фитингов, смесителей и др.).



Качество
Системы разработаны и произведены в Германии. Соответствуют самым строгим нормам европейских стран.

Угловой вентиль SCHELL Comfort 1/2" x 3/8"

Угловой вентиль для подключения смесителя. Латунный. Компрессионное присоединение медной трубки с компенсацией удлинения. В комплекте с настенной розеткой.

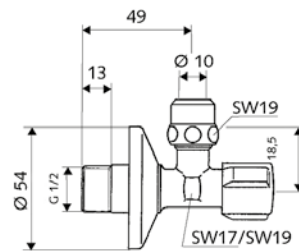

Размеры	арт.	К 1	€/шт.
1/2" x DN 10 3/8"	049070699	1 шт.	10,00

Угловой вентиль SCHELL Comfort 1/2" x 1/2"

Угловой вентиль для подключения смесителя. Латунный. В комплекте с настенной розеткой.

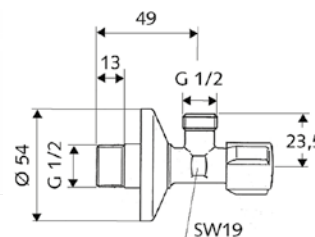

Размеры	арт.	К 1	€/шт.
1/2" x 1/2"	052170699	1 шт.	10,00

Угловой вентиль SCHELL Comfort 1/2" x 3/4"

Угловой вентиль для подключения стиральной или посудомоечной машины. Латунный. В комплекте с настенной розеткой.

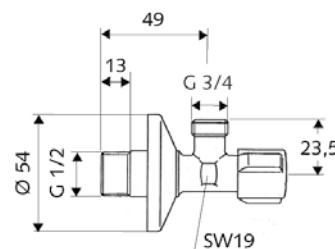

Размеры	арт.	К 1	€/шт.
1/2" x 3/4"	033000699	1 шт.	13,00



TECE Системс

Conex Bänninger
ТРУБОПРОВОДНЫЕ
СИСТЕМЫ

АССОРТИМЕНТ И ЦЕНЫ 01/2022

Conex | Bänninger

Компания Conex Bänninger (IBP Group), основанная в 1909 году, является одним из крупнейших европейских производителей фитингов из меди, бронзы, латуни, нержавеющей и углеродистой стали. Фитинги, производимые компанией IBP предназначены для всех типов инженерных систем (системы холодного и горячего водоснабжения, системы отопления, газоснабжения, климатизации, системы солнечного отопления). Также IBP производит широкий ряд продуктов в области промышленной арматуры.

В рамках IBP Group огромные ресурсы, включая международные производственные мощности мирового класса, лаборатории и конструкторские бюро для исследований и разработок, а также знания и опыт тысяч сотрудников по всему миру. Продукция Conex Bänninger применяется с успехом во многих странах за пределами Европы.



Устойчивость к температуре и давлению

Системы металлических труб прочны, долговечны и способны выдерживать случайные неисправности, которые могут привести к непригодности других материалов труб. Это обеспечивает длительный срок службы без снижения производительности, сделать медь и сталь профессиональным выбором.



Низкое расширение

Изделия Bänninger, изготовленные из меди и стали, отличаются низкими темпами расширения и сжатия.



Монтаж

>В< Пресс – системы из меди и углерода просты в установке.



Соединение без растворителя

Продукты Conex Bänninger основаны на проверенных методах соединения. Они могут быть установлены в самых разнообразных условиях окружающей среды. Экстремально холодные или горячие рабочие температуры не приводят к задержкам, часто возникающим при изготовлении швов с растворителем. Не требуется длительного времени отверждения соединений, так как это может быть особенно хлопотно при ремонте или техническом обслуживании.



Качество

Продукция Conex Bänninger одобрена многочисленными национальными и международными признанными и сертификационными органами.



Гарантия

>В< Press Inox и серия 3000 – 25 лет,
серия 8000 – 10 лет.

Трубопроводные системы серия 3000

Описание	24
Уголки	25
Тройники	26
Муфты	27
Редукционные вставки	28
Разъемные соединения	29
Удлинитель	31
Ниппели	32
Заглушки	33
Гайки	34

Трубопроводные системы серия 8000

Описание	36
Уголки	37
Тройники	39
Муфты	40
Редукционные вставки	41
Разъемные соединения	43
Удлинитель	44
Ниппели	46
Заглушки	48
Гайки	49

Трубопроводные системы серия >В< Press Inox

Описание	50
Трубопроводы	51
Обводы	52
Отводы	53
Уголки	56
Тройники	57
Муфты	59
Редукционные вставки	60
Разъемные соединения	61
Переходники	62
Фланцевые соединения	63
Заглушки	64

Фильтры и обратные клапаны

Фильтры	65
Обратные клапаны	66

Инструменты для стальных и медных труб	67
---	----

Бронзовые резьбовые фитинги серия 3000

Бронзовые резьбовые фитинги изготовлены в соответствии со стандартом PN-EN 1254-4 и соответствуют требованиям сертификата DWGW GW6.

Резьба выполнена по стандарту PN-EN 10226-1, который заменяет сертификат ISO 7-1.

Материал фитингов бронза соответствует требованиям распоряжения о питьевой воде и может без ограничений применяться в системах питьевой воды.

Размеры	Рабочее давление, бар	
	до 120 °С	до 225 °С
1/4"-3/4"	25	16
1"-2"	16	10
2 1/2"	10	6

Уголок 90°, резьба внутренняя/внутренняя

Размер	арт.	a	Z	K1	K2	Складская позиция	€/шт.
1/4"	3090002000000	21	11	10 шт.	200 шт.	--	4,60
3/8"	3090003000000	22	11	10 шт.	250 шт.	--	4,70
1/2"	3090004000000	26	11	10 шт.	150 шт.	✓	4,34
3/4"	3090006000000	29	14	10 шт.	100 шт.	✓	5,80
3/4" x 1/2"	3090006004000	29	30	10 шт.	80 шт.	✓	13,60
1"	3090008000000	37	25	5 шт.	40 шт.	✓	11,80
1 x 3/4"	3090008006000	34	33	10 шт.	50 шт.	✓	24,10
1 1/4"	3090010000000	44	25	1 шт.	30 шт.	✓	22,60
1 1/2"	3090012000000	46	27	1 шт.	20 шт.	✓	30,80
2"	3090016000000	57	33	1 шт.	12 шт.	--	55,00

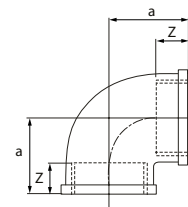

Уголок 90°, резьба внутренняя/наружная

Размер	арт.	a	b	Z	K1	K2	Складская позиция	€/шт.
1/4"	3092002000000	21	28	11	10 шт.	250 шт.	--	3,95
3/8"	3092003000000	25	32	15	10 шт.	200 шт.	--	4,99
1/2"	3092004000000	24	33	15	10 шт.	150 шт.	✓	5,15
3/4"	3092006000000	30	38	14	10 шт.	100 шт.	✓	6,42
1"	3092008000000	35	44	16	5 шт.	40 шт.	✓	10,40
1 1/4"	3092010000000	45	60	26	1 шт.	25 шт.	✓	21,10
1 1/2"	3092012000000	50	65	31	1 шт.	20 шт.	✓	33,90
2"	3092016000000	57	73	34	1 шт.	10 шт.	--	62,00

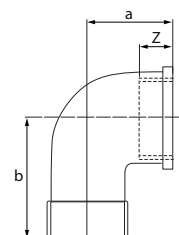

Уголок 90°, разъемный

Размер	арт.	a	b	Z	K1	K2	Складская позиция	€/шт.
3/8"	3098003000000	50	25	16	10 шт.	150 шт.	--	26,30
1/2"	3098004000000	55	22	11	10 шт.	100 шт.	--	12,70
3/4"	3098006000000	60	27	13	10 шт.	50 шт.	--	30,00
1"	3098008000000	68	32	18	10 шт.	30 шт.	--	51,00
1 1/2"	3098R012000000	90	41	24	1 шт.	15 шт.	--	117,00
2"	3098R016000000	99	51	30	1 шт.	8 шт.	--	210,00

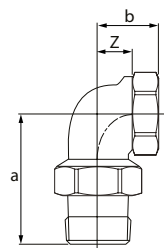

Уголок 45°, резьба внутренняя/наружная

Размер	арт.	a	b	Z	K1	K2	Складская позиция	€/шт.
3/8"	3121003000000	20	29	10	10 шт.	100 шт.	--	9,10
1/2"	3121004000000	22	31	8	10 шт.	150 шт.	--	10,20
3/4"	3121006000000	22	31	7	10 шт.	100 шт.	--	10,80
1"	3121008000000	28	38	11	10 шт.	50 шт.	--	14,00
1 1/4"	3121010000000	34	44	15	1 шт.	35 шт.	--	42,10
1 1/2"	3121012000000	36	47	17	1 шт.	25 шт.	--	65,00

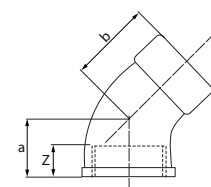

Серия 3000 – Тройники

Размеры в мм

Тройник равнопроходной

Размер	арт.	a	b	c	Za	Zb	Zc	K1	K2	Складская позиция	€/шт.
1/4"	3130002002002	21	11	21	11	11	11	10 шт.	200 шт.	--	5,93
3/8"	3130003003003	25	15	25	15	15	15	10 шт.	100 шт.	--	6,32
1/2"	3130004004004	24	15	24	15	15	15	10 шт.	100 шт.	✓	5,35
3/4"	3130006006006	29	17	29	17	17	17	5 шт.	50 шт.	✓	9,59
1"	3130008008008	36	25	36	25	25	25	1 шт.	30 шт.	✓	14,80
1 1/4"	3130010010010	44	25	44	25	25	25	1 шт.	15 шт.	✓	29,70
1 1/2"	3130012012012	47	28	47	28	28	28	1 шт.	15 шт.	✓	40,20
2"	3130016016016	57	33	57	33	33	33	1 шт.	15 шт.	--	60,00

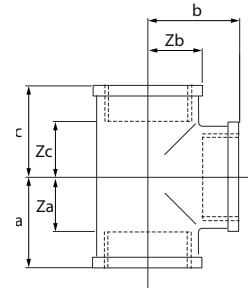

Тройник редукционный

Размер	арт.	a	b	c	Za	Zb	Zc	K1	K2	Складская позиция	€/шт.
1/2" x 3/8" x 1/2"	3130004003004	25	25	25	12	15	12	10 шт.	100 шт.	--	13,50
1/2" x 3/4" x 1/2"	3130004006004	29	27	29	16	13	16	10 шт.	30 шт.	✓	18,10
3/4" x 1/2" x 1/2"	3130006004004	29	30	26	14	16	13	10 шт.	30 шт.	--	18,00
3/4" x 1/2" x 3/4"	3130006004006	25	29	25	15	20	15	10 шт.	80 шт.	✓	9,78
3/4" x 3/4" x 1/2"	3130006006004	30	30	29	16	16	17	10 шт.	60 шт.	--	19,20
1" x 1/2" x 1"	3130008004008	28	32	28	16	23	16	5 шт.	40 шт.	✓	23,30
1" x 3/4" x 1"	3130008006008	31	34	31	19	24	19	5 шт.	30 шт.	✓	23,70
1" x 1" x 1/2"	3130008008004	38	38	34	21	21	21	5 шт.	40 шт.	--	24,20
1 1/4" x 1" x 1 1/4"	3130010008010	40	42	40	21	25	21	1 шт.	20 шт.	✓	48,40
2" x 1" x 2"	3130016008016	43	51	43	19	34	19	1 шт.	12 шт.	--	97,00

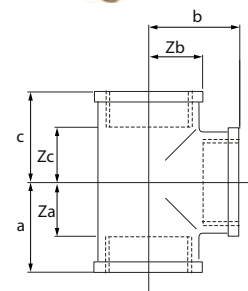

Крестовина

Размер	арт.	a	Z	K1	K2	Складская позиция	€/шт.
3/8"	3180003000000	25	15	10 шт.	100 шт.	--	24,10
1/2"	3180004000000	27	14	10 шт.	70 шт.	--	18,00
3/4"	3180006000000	32	17	10 шт.	40 шт.	--	46,90

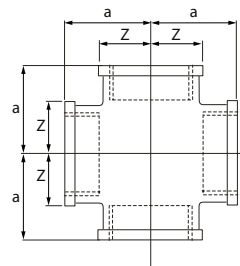

Муфта редукционная

Размер	арт.	a	Z	K 1	K 2	Складская позиция	€/шт.
3/8" x 1/4"	3240003002000	30	10	10 шт.	200 шт.	--	4,70
1/2" x 3/8"	3240004003000	36	13	10 шт.	200 шт.	--	4,89
3/4" x 3/8"	3240006003000	36	11	10 шт.	120 шт.	--	9,59
3/4" x 1/2"	3240006004000	39	11	10 шт.	100 шт.	✓	4,05
1" x 1/2"	3240008004000	45	15	10 шт.	70 шт.	✓	9,95
1" x 3/4"	3240008006000	45	13	10 шт.	80 шт.	✓	6,06
1 1/4" x 3/4"	3240010006000	47	13	5 шт.	50 шт.	✓	18,50
1 1/4" x 1"	3240010008000	49	13	5 шт.	50 шт.	✓	10,90
1 1/2" x 1"	3240012008000	53	17	1 шт.	40 шт.	✓	25,20
1 1/2" x 1 1/4"	3240012010000	53	15	1 шт.	35 шт.	✓	17,30
2" x 1 1/2"	3240016012000	54	12	1 шт.	25 шт.	--	24,50

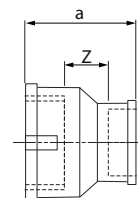

Муфта

Размер	арт.	a	Z	K 1	K 2	Складская позиция	€/шт.
1/4"	3270002000000	22	2	10 шт.	200 шт.	--	3,76
3/8"	3270003000000	23	2	10 шт.	150 шт.	--	2,14
1/2"	3270004000000	30	4	10 шт.	200 шт.	✓	2,88
3/4"	3270006000000	33	3	10 шт.	100 шт.	✓	3,63
1"	3270008000000	34	10	10 шт.	80 шт.	✓	6,90
1 1/4"	3270010000000	46	6	10 шт.	50 шт.	✓	10,90
1 1/2"	3270012000000	48	10	10 шт.	40 шт.	✓	15,10
2"	3270016000000	59	11	10 шт.	20 шт.	--	31,10

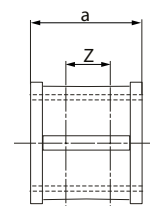

Серия 3000 – Редукционные вставки

Размеры в мм

Редукционная вставка с шестигранником

Размер	арт.	a	S	Z	K1	K2	Складская позиция	€/шт.
3/8" x 1/4"	3241003002000	16	18	--	10 шт.	250 шт.	--	1,62
1/2" x 1/4"	3241004002000	20	22	11	10 шт.	150 шт.	--	2,24
1/2" x 3/8"	3241004003000	18	22	8	10 шт.	150 шт.	--	1,56
3/4" x 1/4"	3241006002000	25	27	14	10 шт.	100 шт.	--	5,15
3/4" x 3/8"	3241006003000	25	28	13	10 шт.	100 шт.	--	3,40
3/4" x 1/2"	3241006004000	24	28	10	10 шт.	100 шт.	✓	2,43
1" x 3/8"	3241008003000	25	36	14	10 шт.	50 шт.	--	11,00
1" x 1/2"	3241008004000	25	34	11,5	10 шт.	50 шт.	✓	4,34
1" x 3/4"	3241008006000	24	34	8	10 шт.	50 шт.	✓	3,79
1 1/4" x 1/2"	3241010004000	29	45	18	1 шт.	50 шт.	✓	11,80
1 1/4" x 3/4"	3241010006000	30	43	16	10 шт.	50 шт.	✓	9,95
1 1/4" x 1"	3241010008000	30	43	16	10 шт.	50 шт.	✓	8,00
1 1/2" x 1/2"	3241012004000	29	50	18	1 шт.	40 шт.	✓	27,30
1 1/2" x 3/4"	3241012006000	29	50	18	10 шт.	40 шт.	✓	20,10
1 1/2" x 1"	3241012008000	29	50	15	10 шт.	40 шт.	✓	11,50
1 1/2" x 1 1/4"	3241012010000	29	50	12	10 шт.	40 шт.	✓	7,94
2" x 1/2"	3241016004000	33	62	22	1 шт.	20 шт.	--	34,30
2" x 3/4"	3241016006000	33	62	20	1 шт.	20 шт.	--	31,00
2" x 1"	3241016008000	33	62	18	1 шт.	50 шт.	--	22,60
2" x 1 1/4"	3241016010000	33	62	16	1 шт.	50 шт.	--	17,90
2" x 1 1/2"	3241016012000	33	62	16	1 шт.	50 шт.	--	15,30

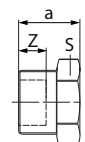

Разъемное соединение с прокладкой, резьба внутренняя/внутренняя

Размер	арт.	a	Z	S	K 1	K 2	Складская позиция	€/шт.
3/8"	3330003000000	45	24	30	10 шт.	120 шт.	--	25,10
1/2"	3330004000000	43	17	37	10 шт.	100 шт.	✓	23,10
3/4"	3330006000000	50	21	46	10 шт.	60 шт.	✓	29,00
1"	3330008000000	56	22	52	10 шт.	40 шт.	✓	46,90
1 1/4"	3330R010000000	65	27	65	10 шт.	20 шт.	✓	89,00
1 1/2"	3330R012000000	68	30	73	1 шт.	15 шт.	✓	104,00
2"	3330R016000000	78	31	90	1 шт.	12 шт.	--	171,00

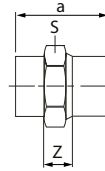

Разъемное соединение с прокладкой, резьба наружная/внутренняя

Размер	арт.	a	Z	S1	S2	K 1	K 2	Складская позиция	€/шт.
1/4"	3331002000000	44	36	24	18	10 шт.	100 шт.	--	24,40
3/8"	3331003000000	48	39	26	21	10 шт.	160 шт.	--	18,70
1/2"	3331004000000	56	43	30	26	10 шт.	100 шт.	✓	19,00
3/4"	3331006000000	63	49	37	32	10 шт.	70 шт.	✓	20,20
1"	3331008000000	62	47	46	39	10 шт.	40 шт.	✓	41,40
1 1/4"	3331010000000	75	58	52	48	1 шт.	30 шт.	✓	73,00
1 1/2"	3331R012000000	78	61	65	54	1 шт.	20 шт.	✓	85,00
2"	3331R016000000	91	69	82	68	1 шт.	12 шт.	--	155,00

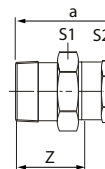

Серия 3000 – Разъемные соединения

Размеры в мм

Разъемное соединение, конус, резьба внутренняя/внутренняя

Размер	арт.	a	Z	S	K 1	K 2	Складская позиция	€/шт.
1/4"	3340002000000	42	23	26	10 шт.	200 шт.	--	26,50
3/8"	3340003000000	45	24	30	10 шт.	200 шт.	--	17,10
1/2"	3340004000000	46	20	37	10 шт.	100 шт.	--	22,70
3/4"	3340006000000	50	21	46	10 шт.	60 шт.	--	31,90
1"	3340008000000	57	23	52	10 шт.	40 шт.	--	46,50
1 1/4"	3340R010000000	64	25	65	1 шт.	30 шт.	--	83,00
1 1/2"	3340R012000000	67	29	73	1 шт.	15 шт.	--	96,00
2"	3340R016000000	77	30	89	1 шт.	10 шт.	--	161,00

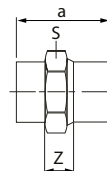

Разъемное соединение, конус, резьба наружная/внутренняя

Размер	арт.	a	Z	S1	S2	K 1	K 2	Складская позиция	€/шт.
1/4"	3341002000000	44	38	24	18	10 шт.	220 шт.	--	19,90
3/8"	3341003000000	48	38	26	21	10 шт.	200 шт.	--	18,40
1/2"	3341004000000	58	45	30	26	10 шт.	100 шт.	--	19,00
3/4"	3341006000000	59	42	37	32	10 шт.	50 шт.	--	20,10
1"	3341008000000	62	48	46	40	10 шт.	40 шт.	--	41,50
1 1/4"	3341010000000	76	59	52	47	1 шт.	25 шт.	--	73,00
1 1/2"	3341R012000000	79	62	65	54	1 шт.	20 шт.	--	87,00
2"	3341R016000000	90	69	82	66	1 шт.	12 шт.	--	158,00

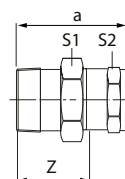

Удлинитель

Размер	арт.	a	Z	K 1	K 2	Складская позиция	€/шт.
3/8" x 30 мм	3526003030000	30	20	10 шт.	300 шт.	--	6,19
3/8" x 40 мм	3526003040000	40	30	10 шт.	100 шт.	--	16,20
3/8" x 50 мм	3526003050000	50	40	10 шт.	200 шт.	--	28,40
1/2" x 30 мм	3526004030000	30	19	10 шт.	200 шт.	✓	3,73
1/2" x 40 мм	3526004040000	40	27	10 шт.	200 шт.	✓	5,99
1/2" x 50 мм	3526004050000	50	37	10 шт.	150 шт.	✓	5,70
1/2" x 60 мм	3526004060000	60	47	10 шт.	50 шт.	✓	7,91
1/2" x 80 мм	3526004080000	80	67	10 шт.	100 шт.	✓	7,39
3/4" x 40 мм	3526006040000	40	24	10 шт.	100 шт.	✓	6,80
3/4" x 60 мм	3526006060000	60	46	10 шт.	40 шт.	✓	9,98
3/4" x 80 мм	3526006080000	80	66	10 шт.	80 шт.	✓	13,50
1" x 60 мм	3526008060000	60	43	10 шт.	60 шт.	✓	11,40

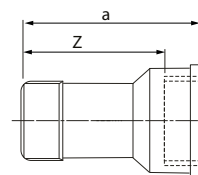

Удлинитель с внутренним шестигранником

Размер	арт.	L1	L2	K 1	K 2	Складская позиция	€/шт.
1/2" x 17,5	3540004017000	17,5	15	10 шт.	100 шт.	✓	4,50
1/2" x 20	3540004020000	20	17	10 шт.	100 шт.	✓	3,05
1/2" x 25	3540004025000	25	22	10 шт.	80 шт.	✓	5,64
1/2" x 30	3540004030000	30	26	10 шт.	80 шт.	✓	4,50
1/2" x 40	3540004040000	40	36	10 шт.	50 шт.	✓	5,64

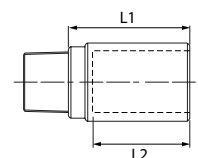

Серия 3000 – Ниппели

Размеры в мм

Ниппель редукционный

Размер	арт.	a	S	K1	K2	Складская позиция	€/шт.
1/2" x 3/8"	3245004003000	31	22	10 шт.	150 шт.	--	2,20
3/4" x 1/2"	3245006004000	36	27	10 шт.	200 шт.	✓	3,27
1" x 3/4"	3245008006000	41	34	10 шт.	50 шт.	✓	4,63
1 1/4" x 1"	3245010008000	47	45	1 шт.	35 шт.	✓	11,50
2" x 1 1/4"	3245016010000	53	61	1 шт.	30 шт.	--	53,00

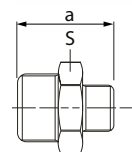

Ниппель

Размер	арт.	a	S	K1	K2	Складская позиция	€/шт.
1/4"	3280002000000	26	17	10 шт.	200 шт.	--	1,59
3/8"	3280003000000	28	19	10 шт.	200 шт.	--	2,20
1/2"	3280004000000	33	22	10 шт.	100 шт.	✓	2,17
3/4"	3280006000000	38	28	10 шт.	150 шт.	✓	3,40
1"	3280008000000	44	34	10 шт.	100 шт.	✓	5,86
1 1/4"	3280010000000	49	43	10 шт.	25 шт.	✓	8,36
1 1/2"	3280012000000	49	49	1 шт.	50 шт.	✓	11,40
2"	3280016000000	59	62	1 шт.	30 шт.	--	26,40

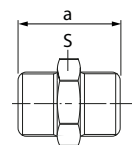

Ниппель удлиненный

Размер	арт.	a	K1	K2	Складская позиция	€/шт.
1/2" x 60 мм	3530R004060000	60	10 шт.	70 шт.	✓	5,54
3/4" x 60 мм	3530R006060000	60	10 шт.	50 шт.	✓	8,78
1 1/4" x 80 мм	3530R010080000	80	5 шт.	25 шт.	--	21,70

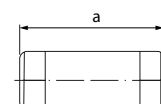

Закрутка с наружной резьбой с ограничителем

Размер	арт.	a	S	K1	K2	Складская позиция	€/шт.
1/4"	3290002000000	21	9	10 шт.	300 шт.	--	2,59
3/8"	3290003000000	22	10	10 шт.	500 шт.	--	3,01
1/2"	3290004000000	22	11	10 шт.	150 шт.	--	2,27
3/4"	3290006000000	32	17	10 шт.	200 шт.	--	3,76
1"	3290008000000	34	19	10 шт.	50 шт.	--	5,31
1 1/4"	3290010000000	40	22	10 шт.	40 шт.	--	8,13
1 1/2"	3290012000000	39	22	10 шт.	35 шт.	--	13,10
2"	3290016000000	48	27	1 шт.	35 шт.	--	21,60

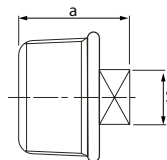

Закрутка с наружной резьбой без ограничителя

Размер	арт.	a	S	K1	K2	Складская позиция	€/шт.
1/4"	3291002000000	20	9	10 шт.	300 шт.	--	4,67
3/8"	3291003000000	22	11	10 шт.	200 шт.	--	3,50
1/2"	3291004000000	22	11	10 шт.	200 шт.	✓	2,92
3/4"	3291006000000	25	14	10 шт.	200 шт.	✓	5,18
1"	3291008000000	28	18	10 шт.	60 шт.	✓	6,03
1 1/4"	3291010000000	29	32	1 шт.	40 шт.	✓	13,70
1 1/2"	3291012000000	30	36	1 шт.	35 шт.	✓	65,00
2"	3291016000000	35	46	1 шт.	25 шт.	--	78,00

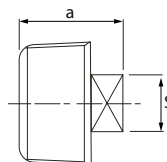

Закрутка с внутренней резьбой

Размер	арт.	a	S	K1	K2	Складская позиция	€/шт.
1/2"	3301004000000	18		10 шт.	150 шт.	✓	2,07
3/4"	3301006000000	20		10 шт.	100 шт.	✓	3,73
1"	3301008000000	23		10 шт.	60 шт.	✓	9,10
1 1/4"	3301010000000	27		10 шт.	40 шт.	✓	10,60
1 1/2"	3301012000000	28		10 шт.	30 шт.	✓	14,60
2"	3301016000000	32		1 шт.	20 шт.	--	32,80

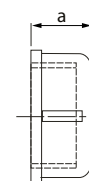

Закрутка с внутренней резьбой

Размер	арт.	a	S	K1	K2	Складская позиция	€/шт.
1/2"	3599C004000000	9,5	25,3	10 шт.	150 шт.	--	4,57
3/4"	3599C006000000	11,5	33	10 шт.	150 шт.	--	4,60
1"	3599C008000000	12,5	38,9	10 шт.	500 шт.	--	12,60



Серия 3000 – Гайки

Размеры в мм

Гайка

Размер	арт.	a	S	K1	K2	Складская позиция	€/шт.
1/4"	3310002000000	6	22	10 шт.	500 шт.	--	1,59
3/8"	3310003000000	7	27	10 шт.	500 шт.	--	2,01
1/2"	3310004000000	8	32	10 шт.	500 шт.	✓	6,25
3/4"	3310006000000	9	36	10 шт.	250 шт.	✓	4,60
1"	3310008000000	10	46	10 шт.	200 шт.	✓	8,88
1 1/4"	3310010000000	11	55	1 шт.	70 шт.	✓	8,49
1 1/2"	3310012000000	12	60	1 шт.	50 шт.	✓	15,70
2"	3310016000000	13	75	1 шт.	30 шт.	--	16,10

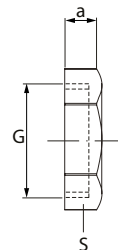

Резьбовые фитинги серия 8000

Резьбовые фитинги из латуни серия 8000 используются для создания разъемных резьбовых соединений на трубопроводах холодного питьевого, хозяйственного и горячего водоснабжения, отопления, сжатого воздуха и на технологических трубопроводах, транспортирующих газы и жидкости, неагрессивные к материалу соединителей. Соединители могут применяться на трубопроводах, выполненных из любого материала (сталь, медь, латунь, пластик, металлополимер, полипропилен и т.п.)

Фитинги выполнены из латуни (без покрытия или с покрытием из никеля или хрома) марки CW 617N по стандарту EN 12165 (соответствует марке KC59-2 по ГОСТ 15527-2004).

Присоединительная резьба – внутренняя/наружная соответствует ISO 228 (BS2279).

Доступны в размерах от 1/8 до 4".

Уплотнительные кольца и плоские прокладки выполнены из NBR (Бутадиен-нитрильный каучук).

Характеристика	Значение
Средний полный срок службы	30 лет
Номинальное давление P _у (PN)	До 2,5 МПа (25 бар)
Температура рабочей среды	от -20 °С до +150 °С

Размеры в мм

Уголок 90°, резьба внутренняя/внутренняя

Размер	арт.	Покрытие	H	H1	L	L1	K1	K2	Складская позиция	€/шт.
1/4"	8090002000000		19,00	11,00	19,00	11,00	10 шт.	100 шт.	--	2,07
1/4"	8090002C00000	Хром	19,00	11,00	19,00	11,00	10 шт.	100 шт.	--	2,88
3/8"	8090003000000		21,00	11,40	21,00	11,40	10 шт.	100 шт.	--	2,62
3/8"	8090003C00000	Хром	21,00	11,40	21,00	11,40	10 шт.	100 шт.	--	3,66
1/2"	8090004000000		16,00	15,00	26,00	15,00	10 шт.	50 шт.	✓	2,95
1/2"	8090004C00000	Хром	16,00	15,00	26,00	15,00	10 шт.	50 шт.	✓	4,15
3/4"	8090006000000		30,50	16,30	30,50	16,30	10 шт.	50 шт.	✓	4,92
3/4"	8090006C00000	Хром	30,50	16,30	30,50	16,30	10 шт.	50 шт.	✓	6,87
1"	8090008000000		38,00	19,10	38,00	19,10	5 шт.	30 шт.	✓	8,04
1 1/4"	8090010000000		44,00	21,40	47,50	21,40	5 шт.	10 шт.	✓	13,70
1 1/2"	8090012000000		47,50	21,40	47,50	21,40	5 шт.	10 шт.	✓	18,80
2"	8090016000000		57,50	25,70	57,50	25,70	2 шт.	4 шт.	--	31,30

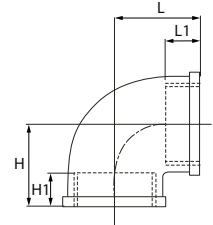

Уголок редукционный 90°, резьба внутренняя/внутренняя

Размер	арт.	H	H1	L	L1	K1	K2	Складская позиция	€/шт.
1/2" x 3/8"	8090R004003000	25,50	15,00	23,00	11,40	10 шт.	100 шт.	--	3,86
3/4" x 1/2"	8090R006004000	28,50	16,30	30,00	15,00	10 шт.	50 шт.	--	5,80
1" x 3/4"	8090R008006000	37,00	19,10	35,00	16,30	5 шт.	30 шт.	--	8,49

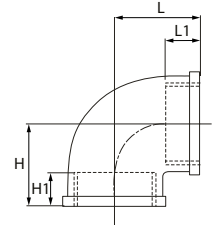

Уголок 90°, резьба наружная/наружная

Размер	арт.	H	H1	L	L1	K1	K2	Складская позиция	€/шт.
3/8"	8091003000000	--	--	--	--	10 шт.	100 шт.	--	1,72
1/2"	8091004000000	--	--	--	--	10 шт.	50 шт.	✓	2,59
3/4"	8091006000000	--	--	--	--	10 шт.	30 шт.	✓	3,99
1"	8091008000000	--	--	--	--	1 шт.	20 шт.	✓	6,32
1 1/4"	8091010000000	--	--	--	--	5 шт.	15 шт.	✓	13,70

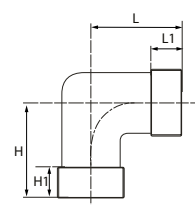

Серия 8000 – Уголки

Размеры в мм

Уголок 90°, резьба внутренняя/наружная

Размер	арт.	Поверхность	H	H1	H2	L	L1	K1	K2	Складская позиция	€/шт.
1/4"	8092002000000		26,50	9,70	8,30	19,00	11,00	10 шт.	100 шт.	--	1,88
1/4"	8092002C00000	Хром	26,50	9,70	8,30	19,00	11,00	10 шт.	100 шт.	--	2,98
3/8"	8092003000000		28,50	10,10	12,30	21,00	11,40	10 шт.	100 шт.	--	2,40
3/8"	8092003C00000	Хром	28,50	10,10	12,30	21,00	11,40	10 шт.	100 шт.	--	3,50
1/2"	8092004000000		35,00	13,00	15,50	27,00	16,30	10 шт.	50 шт.	✓	2,98
1/2"	8092004C00000	Хром	35,00	13,00	15,50	27,00	16,30	10 шт.	50 шт.	✓	3,99
3/4"	8092006000000		39,00	14,50	20,50	31,00	16,30	10 шт.	50 шт.	✓	4,70
3/4"	8092006C00000	Хром	39,00	14,50	20,50	31,00	16,30	10 шт.	50 шт.	✓	6,77
1"	8092008000000		48,00	16,80	26,50	37,80	19,10	10 шт.	20 шт.	✓	7,78
1"	8092008C00000	Хром	48,00	16,80	26,50	37,80	19,10	10 шт.	20 шт.	--	10,60
1 1/4"	8092010000000		58,00	19,10	39,00	47,50	21,40	5 шт.	10 шт.	✓	14,50
1 1/2"	8092012000000		63,00	19,10	39,00	47,50	21,40	2 шт.	10 шт.	✓	18,10
2"	8092016000000		74,00	23,40	50,50	57,50	25,70	2 шт.	4 шт.	--	29,40

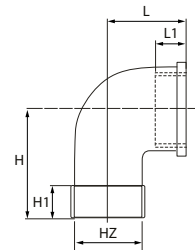

Уголок 90°, разъемный

Размер	арт.	H	H1	L	L1	K1	K2	Складская позиция	€/шт.
3/8"	8098G0030000000	22,00	14,00	48,00	10,10	10 шт.	50 шт.	--	4,50
1/2"	8098G0040000000	24,50	15,00	48,69	13,50	10 шт.	30 шт.	--	5,61
3/4"	8098G0060000000	29,00	16,30	59,50	14,50	10 шт.	30 шт.	--	9,91
1"	8098G0080000000	34,00	19,10	73,71	17,00	5 шт.	15 шт.	--	15,30
1 1/4"	8098G0100000000	43,00	21,40	87,58	19,10	5 шт.	5 шт.	--	16,30
1 1/2"	8098G0120000000	50,00	21,40	95,67	19,11	1 шт.	5 шт.	--	38,80
2"	8098G0160000000	60,00	25,70	109,50	23,40	1 шт.	3 шт.	--	99,00

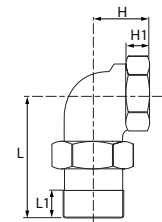

Уголок с настенным креплением

Размер	арт.	H	H1	L	L1	L2	K1	K2	Складская позиция	€/шт.
1/2"	8471004000000	--	27,00	41,50	27,00	15,00	10 шт.	30 шт.	--	6,25
3/4"	8471006000000	--	31,00	48,50	31,00	16,30	10 шт.	30 шт.	--	8,10

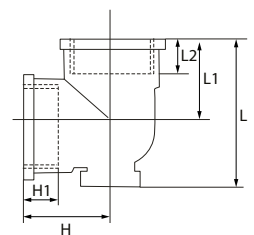

Тройник равнопроходной

Размер	арт.	Поверхность	H	H1	L	L1	K1	K2	Складская позиция	€/шт.
1/4"	8130002002002		19,00	11,00	38,00	11,00	10 шт.	100 шт.	--	2,33
1/4"	8130002C02002	Хром	19,00	11,00	38,00	11,00	10 шт.	100 шт.	--	3,40
3/8"	8130003003003		21,00	11,40	42,00	11,40	10 шт.	50 шт.	--	3,08
3/8"	8130003C03003	Хром	21,00	11,40	42,00	11,40	10 шт.	50 шт.	--	4,24
1/2"	8130004004004		27,00	15,00	54,00	15,00	10 шт.	50 шт.	✓	4,08
1/2"	8130004C04004	Хром	27,00	15,00	54,00	15,00	10 шт.	50 шт.	✓	4,80
3/4"	8130006006006		31,00	16,30	62,00	16,30	10 шт.	30 шт.	✓	6,32
3/4"	8130006C06006	Хром	31,00	16,30	62,00	16,30	10 шт.	30 шт.	✓	8,00
1"	8130008008008		37,00	19,10	74,00	19,10	5 шт.	20 шт.	✓	9,85
1"	8130008C08008	Хром	37,00	19,10	74,00	19,10	5 шт.	20 шт.	--	12,20
1 1/4"	8130010010010		44,00	21,40	88,00	21,40	5 шт.	10 шт.	✓	18,40
1 1/2"	8130012012012		47,50	21,40	95,00	21,40	1 шт.	5 шт.	✓	22,80
2"	8130016016016		57,50	25,70	115,00	25,70	1 шт.	3 шт.	--	35,90

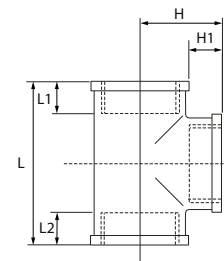

Тройник редукционный

Размер	арт.	H	H1	L	L1	L2	K1	K2	Складская позиция	€/шт.
1/2" x 3/8" x 1/2"	8130R004003004	--	--	--	--	--	10 шт.	30 шт.	--	4,73
3/4" x 1/2" x 1/2"	8130R006004004	30,00	15,00	56,00	11,00	14,00	10 шт.	30 шт.	--	7,39
3/4" x 1/2" x 3/4"	8130R006004006	30,00	15,00	50,00	16,30	16,30	10 шт.	30 шт.	✓	6,51
3/4" x 3/4" x 1/2"	8130R006006004	30,00	13,00	59,00	13,00	15,00	10 шт.	30 шт.	--	8,33
1" x 1/2" x 1"	8130R008004008	33,00	15,00	69,00	19,10	19,10	5 шт.	15 шт.	✓	10,50
1" x 3/4" x 1"	8130R008006008	34,50	16,30	69,00	19,10	19,10	5 шт.	15 шт.	✓	13,70
1" x 1" x 1/2"	8130R008008004	--	--	--	--	--	5 шт.	15 шт.	--	12,70
1 1/4" x 1" x 1 1/4"	8130R010008010	41,50	19,10	80,00	21,40	21,40	5 шт.	5 шт.	✓	19,70

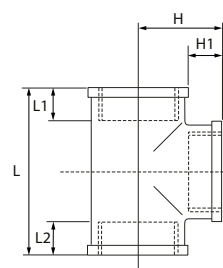

Крестовина

Размер	арт.	H	L	L1	K1	K2	Складская позиция	€/шт.
1/2"	8180004000000	54,00	54,00	15,00	10 шт.	30 шт.	--	7,39
3/4"	8180006000000	62,00	62,00	16,30	10 шт.	30 шт.	--	10,90
1"	8180008000000	70,00	70,00	19,10	5 шт.	15 шт.	--	16,30
1 1/4"	8180010000000	83,00	83,00	21,50	1 шт.	5 шт.	--	26,60
1 1/2"	8180012000000	95,00	95,00	21,50	1 шт.	3 шт.	--	41,30
2"	8180016000000	115,00	115,00	25,70	1 шт.	3 шт.	--	63,00

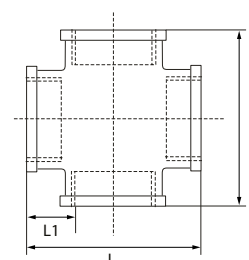

Серия 8000 – Муфты

Размеры в мм

Муфта редуцирующая

Размер	арт.	Поверхность	L	L1	K1	K2	Складская позиция	€/шт.
1/2" x 3/8"	8240004003000		30,00	15,00	10 шт.	100 шт.	--	2,14
3/4" x 1/2"	8240006004000		35,00	16,30	10 шт.	50 шт.	✓	2,98
3/4" x 1/2"	8240006004C00	Хром	35,00	16,30	10 шт.	50 шт.	✓	4,02
1" x 1/2"	8240008004000		40,00	19,10	10 шт.	30 шт.	✓	4,57
1" x 1/2"	8240008004C00	Хром	40,00	19,10	10 шт.	30 шт.	--	6,22
1" x 3/4"	8240008006000		38,50	19,10	10 шт.	30 шт.	✓	5,25
1" x 3/4"	8240008006C00	Хром	38,50	19,10	10 шт.	30 шт.	--	6,80
1 1/4" x 3/4"	8240010006000		45,00	21,40	5 шт.	15 шт.	✓	6,97
1 1/4" x 3/4"	8240010006C00	Хром	45,00	21,40	5 шт.	15 шт.	--	9,59
1 1/4" x 1"	8240010008000		45,80	21,40	5 шт.	10 шт.	✓	7,45
1 1/4" x 1"	8240010008C00	Хром	45,80	21,40	5 шт.	10 шт.	--	11,50
1 1/2" x 1 1/4"	8240012010000		47,30	21,40	1 шт.	10 шт.	✓	11,90
2" x 1 1/2"	8240016012000		53,00	25,70	1 шт.	10 шт.	--	15,90

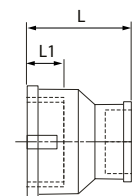

Муфта

Размер	арт.	Поверхность	L	K1	K2	Складская позиция	€/шт.
1/8"	8270001000000		20	10 шт.	100 шт.	--	0,75
1/8"	8270001C00000	Хром	20	10 шт.	150 шт.	--	0,97
1/4"	8270002000000		20	10 шт.	150 шт.	--	1,62
1/4"	8270002C00000	Хром	20	10 шт.	150 шт.	--	2,04
3/8"	8270003000000		30	10 шт.	100 шт.	--	2,01
3/8"	8270003C00000	Хром	30	10 шт.	100 шт.	--	2,07
1/2"	8270004000000		31	10 шт.	100 шт.	✓	2,59
1/2"	8270004C00000	Хром	31	10 шт.	100 шт.	✓	2,69
3/4"	8270006000000		34	10 шт.	50 шт.	✓	3,30
3/4"	8270006C00000	Хром	34	10 шт.	50 шт.	✓	3,47
1"	8270008000000		41	10 шт.	30 шт.	✓	5,51
1"	8270008C00000	Хром	41	10 шт.	30 шт.	--	6,09
1 1/4"	8270010000000		47	10 шт.	20 шт.	✓	8,72
1 1/2"	8270012000000		52	5 шт.	10 шт.	✓	11,00
2"	8270016000000		64	1 шт.	10 шт.	--	15,90

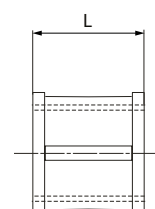

Редукционная вставка

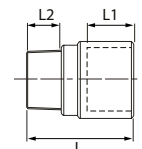

Размер	арт.	Поверхность	L	L1	L2	K1	K2	Складская позиция	€/шт.
1/4" x 1/8"	8243002001000		20,00	8,50	9,00	10 шт.	200 шт.	--	1,20
1/4" x 1/8"	8243002001C00	Хром	20,00	8,50	9,00	10 шт.	200 шт.	--	1,43
3/8" x 1/4"	8243003002000		22,00	8,80	8,40	10 шт.	200 шт.	--	1,33
3/8" x 1/4"	8243003002C00	Хром	22,00	8,80	8,40	10 шт.	200 шт.	--	1,68
1/2" x 1/4"	8243004002000		27,00	11,40	8,40	10 шт.	200 шт.	--	1,56
1/2" x 1/4"	8243004002C00	Хром	27,00	11,40	8,40	10 шт.	200 шт.	--	2,27
1/2" x 3/8"	8243004003000		27,00	10,50	8,50	10 шт.	150 шт.	--	2,27
1/2" x 3/8"	8243004003C00	Хром	27,00	10,50	8,50	10 шт.	150 шт.	--	2,85
3/4" x 3/8"	8243006003000		30,50	13,00	9,00	10 шт.	100 шт.	--	2,30
3/4" x 3/8"	8243006003C00	Хром	30,50	13,00	9,00	10 шт.	50 шт.	--	3,01
3/4" x 1/2"	8243006004000		30,50	13,00	8,00	10 шт.	100 шт.	--	3,01
3/4" x 1/2"	8243006004C00	Хром	30,50	13,00	8,00	10 шт.	100 шт.	--	3,50
1" x 1/2"	8243008004000		33,00	13,80	8,00	10 шт.	50 шт.	--	3,99
1" x 1/2"	8243008004C00	Хром	33,00	13,80	8,00	10 шт.	50 шт.	--	4,99
1" x 3/4"	8243008006000		34,00	14,00	9,00	10 шт.	50 шт.	--	4,50
1" x 3/4"	8243008006C00	Хром	34,00	14,00	9,00	10 шт.	50 шт.	--	5,54
1 1/4" x 1/2"	8243010004000		28,00	14,00	8,00	5 шт.	30 шт.	--	4,28
1 1/4" x 3/4"	8243010006000		30,00	13,50	10,00	5 шт.	30 шт.	--	4,05
1 1/4" x 1"	8243010008000		28,20	12,50	10,00	5 шт.	30 шт.	--	6,16

Серия 8000 – Редукционные вставки

Размеры в мм

Редукционная вставка с шестигранником

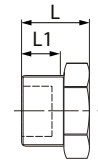

Размер	арт.	Поверхность	L	L1	K1	K2	Складская позиция	€/шт.
1/4" x 1/8"	8241002001000		15,00	9,70	10 шт.	200 шт.	--	0,58
1/4" x 1/8"	8241002001C00	Хром	15,00	9,70	10 шт.	200 шт.	--	0,87
3/8" x 1/8"	8241003001000		16,40	10,10	10 шт.	200 шт.	--	0,94
3/8" x 1/8"	8241003001C00	Хром	16,40	10,10	10 шт.	100 шт.	--	1,17
3/8" x 1/4"	8241003002000		16,40	10,10	10 шт.	200 шт.	--	0,75
3/8" x 1/4"	8241003002C00	Хром	16,40	10,10	10 шт.	200 шт.	--	1,04
1/2" x 1/4"	8241004002000		20,00	13,20	10 шт.	200 шт.	--	1,49
1/2" x 1/4"	8241004002C00	Хром	20,00	13,20	10 шт.	200 шт.	--	1,85
1/2" x 3/8"	8241004003000		18,40	11,40	10 шт.	200 шт.	--	1,00
1/2" x 3/8"	8241004003C00	Хром	18,40	11,40	10 шт.	200 шт.	--	1,30
3/4" x 1/4"	8241006002000		21,80	14,50	10 шт.	100 шт.	--	2,27
3/4" x 1/4"	8241006002C00	Хром	21,80	14,50	10 шт.	100 шт.	--	2,88
3/4" x 3/8"	8241006003000		22,00	14,50	10 шт.	50 шт.	--	2,04
3/4" x 3/8"	8241006003C00	Хром	22,00	14,50	10 шт.	50 шт.	--	2,46
3/4" x 1/2"	8241006004000		23,50	14,50	10 шт.	100 шт.	✓	1,75
3/4" x 1/2"	8241006004C00	Хром	23,50	14,50	10 шт.	150 шт.	✓	2,07
1" x 3/8"	8241008003000		25,10	16,80	10 шт.	80 шт.	--	3,66
1" x 3/8"	8241008003C00	Хром	25,10	16,80	10 шт.	80 шт.	--	4,70
1" x 1/2"	8241008004000		24,00	14,50	10 шт.	30 шт.	✓	3,34
1" x 1/2"	8241008004C00	Хром	24,00	14,50	10 шт.	30 шт.	--	4,28
1" x 3/4"	8241008006000		24,00	14,50	10 шт.	30 шт.	✓	2,66
1" x 3/4"	8241008006C00	Хром	24,00	14,50	10 шт.	80 шт.	--	3,66
1 1/4" x 1/2"	8241010004000		31,90	19,10	5 шт.	50 шт.	✓	6,54
1 1/4" x 3/4"	8241010006000		30,00	19,27	5 шт.	25 шт.	✓	5,51
1 1/4" x 1"	8241010008000		27,90	19,10	5 шт.	50 шт.	✓	4,44
1 1/2" x 1/2"	8241012004000		27,90	19,10	5 шт.	30 шт.	✓	9,01
1 1/2" x 3/4"	8241012006000		27,90	19,10	5 шт.	30 шт.	✓	8,13
1 1/2" x 1"	8241012008000		30,00	19,10	5 шт.	30 шт.	✓	6,77
1 1/2" x 1 1/4"	8241012010000		28,00	19,10	5 шт.	30 шт.	✓	5,02
2" x 3/4"	8241016006000		32,70	23,40	1 шт.	20 шт.	--	15,00
2" x 1"	8241016008000		32,70	23,40	1 шт.	20 шт.	--	12,40
2" x 1 1/4"	8241016010000		32,70	23,40	1 шт.	20 шт.	--	11,60
2" x 1 1/2"	8241016012000		32,70	25,70	1 шт.	20 шт.	--	9,72

Разъемное соединение, конус, резьба внутренняя/внутренняя

Размер	арт.	L	L1	L2	K1	K2	Складская позиция	€/шт.
1/2"	8125004000000	44,41	15,00	16,00	10 шт.	50 шт.	--	9,33
3/4"	8125006000000	48,05	18,00	17,00	10 шт.	30 шт.	--	14,50
1"	8125008000000	53,55	20,00	17,50	5 шт.	20 шт.	--	18,60
1 1/4"	8125010000000	56,00	18,00	23,00	5 шт.	10 шт.	--	30,40
1 1/2"	8125012000000	64,00	23,50	24,00	1 шт.	5 шт.	--	39,00
2"	8125016000000	67,00	23,50	26,00	1 шт.	3 шт.	--	65,00

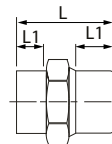

Разъемное соединение, конус, резьба внутренняя/наружная

Размер	арт.	L	L1	L2	K1	K2	Складская позиция	€/шт.
1/2"	8126004000000	45,71	12,00	13,20	10 шт.	50 шт.	--	6,61
3/4"	8126006000000	53,35	12,00	14,50	10 шт.	30 шт.	--	10,00
1"	8126008000000	59,55	15,00	16,80	5 шт.	10 шт.	--	15,20
1 1/4"	8126010000000	81,94	21,40	19,10	5 шт.	10 шт.	--	20,40
1 1/2"	8126012000000	94,11	21,50	19,10	1 шт.	10 шт.	--	25,70
2"	8126016000000	108,13	27,10	23,40	1 шт.	5 шт.	--	46,00

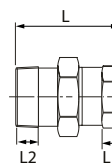

Разъемное соединение с прокладкой, резьба внутренняя/наружная

Размер	арт.	L	L1	L2	K1	K2	Складская позиция	€/шт.
3/8"	8126G003000000	31,10	11,40	10,10	10 шт.	50 шт.	--	4,05
1/2"	8126G004000000	48,46	15,00	13,50	10 шт.	50 шт.	✓	5,09
3/4"	8126G006000000	54,13	16,30	14,50	10 шт.	50 шт.	✓	7,87
1"	8126G008000000	60,10	19,10	17,00	5 шт.	20 шт.	✓	11,60
1 1/4"	8126G010000000	75,73	21,40	19,10	5 шт.	10 шт.	✓	18,90
1 1/2"	8126G012000000	93,64	21,50	19,11	1 шт.	10 шт.	✓	35,10
2"	8126G016000000	98,10	27,10	23,40	1 шт.	5 шт.	--	63,00

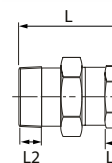

Серия 8000 – Удлинитель

Размеры в мм

Удлинитель

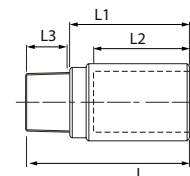

Размер	арт.	Поверхность	L	L1	L2	L3	K1	K2	Складская позиция	€/шт.
3/8" x 10 мм	8540003010000		20,00	10,00	8,00	8,00	10 шт.	100 шт.	--	1,17
3/8" x 10 мм	8540003010C00	Хром	20,00	10,00	8,00	8,00	10 шт.	100 шт.	--	1,65
3/8" x 15 мм	8540003015000		25,00	15,00	11,00	8,00	10 шт.	100 шт.	--	1,39
3/8" x 15 мм	8540003015C00	Хром	25,00	15,00	11,00	8,00	10 шт.	100 шт.	--	1,94
3/8" x 20 мм	8540003020000		30,00	20,00	14,00	8,00	10 шт.	100 шт.	--	1,68
3/8" x 20 мм	8540003020C00	Хром	30,00	20,00	14,00	8,00	10 шт.	100 шт.	--	2,20
3/8" x 25 мм	8540003025000		35,00	25,00	16,00	8,00	10 шт.	200 шт.	--	2,17
3/8" x 25 мм	8540003025C00	Хром	35,00	25,00	16,00	8,00	10 шт.	100 шт.	--	2,88
3/8" x 30 мм	8540003030000		40,00	30,00	20,00	8,00	10 шт.	150 шт.	--	2,33
3/8" x 30 мм	8540003030C00	Хром	40,00	30,00	20,00	8,00	10 шт.	50 шт.	--	3,24
3/8" x 40 мм	8540003040000		50,00	40,00	30,00	8,00	10 шт.	50 шт.	--	3,08
3/8" x 40 мм	8540003040C00	Хром	50,00	40,00	30,00	8,00	10 шт.	50 шт.	--	3,73
3/8" x 50 мм	8540003050000		60,00	50,00	39,00	8,00	10 шт.	50 шт.	--	3,76
3/8" x 50 мм	8540003050C00	Хром	60,00	50,00	39,00	8,00	10 шт.	50 шт.	--	4,92
1/2" x 10 мм	8540004010000		21,00	10,00	5,00	8,50	10 шт.	100 шт.	✓	1,56
1/2" x 10 мм	8540004010C00	Хром	21,00	10,00	5,00	8,50	10 шт.	100 шт.	✓	2,01
1/2" x 15 мм	8540004015000		20,00	15,00	10,00	8,50	10 шт.	100 шт.	✓	2,04
1/2" x 15 мм	8540004015C00	Хром	20,00	15,00	10,00	8,50	10 шт.	100 шт.	✓	2,37
1/2" x 20 мм	8540004020000		31,00	20,00	14,00	8,50	10 шт.	100 шт.	✓	2,43
1/2" x 20 мм	8540004020C00	Хром	31,00	20,00	14,00	8,50	10 шт.	100 шт.	✓	2,79
1/2" x 25 мм	8540004025000		36,00	25,00	17,00	8,50	10 шт.	50 шт.	✓	3,01
1/2" x 25 мм	8540004025C00	Хром	36,00	25,00	17,00	8,50	10 шт.	50 шт.	✓	3,40
1/2" x 30 мм	8540004030000		41,00	30,00	20,00	8,50	10 шт.	50 шт.	✓	3,30
1/2" x 30 мм	8540004030C00	Хром	41,00	30,00	20,00	8,50	10 шт.	50 шт.	✓	3,76
1/2" x 40 мм	8540004040000		51,00	40,00	30,00	8,50	10 шт.	50 шт.	✓	4,15
1/2" x 40 мм	8540004040C00	Хром	51,00	40,00	30,00	8,50	10 шт.	50 шт.	✓	4,60
1/2" x 50 мм	8540004050000		61,00	50,00	39,00	8,50	10 шт.	50 шт.	✓	5,22
1/2" x 50 мм	8540004050C00	Хром	61,00	50,00	39,00	8,50	10 шт.	50 шт.	✓	6,19
1/2" x 60 мм	8540004060000		71,00	60,00	40,00	8,50	10 шт.	30 шт.	✓	6,03
1/2" x 60 мм	8540004060C00	Хром	71,00	60,00	40,00	8,50	10 шт.	30 шт.	✓	7,74
1/2" x 70 мм	8540004070000		81,00	70,00	50,00	9,00	10 шт.	30 шт.	✓	7,35
1/2" x 70 мм	8540004070C00	Хром	81,00	70,00	50,00	9,00	10 шт.	30 шт.	✓	8,49
1/2" x 80 мм	8540004080000		91,00	80,00	65,00	9,00	10 шт.	20 шт.	✓	7,84
1/2" x 80 мм	8540004080C00	Хром	91,00	80,00	65,00	9,00	10 шт.	20 шт.	✓	9,62
1/2" x 100 мм	8540004100000		111,00	100,00	65,00	8,50	10 шт.	20 шт.	✓	9,49
1/2" x 100 мм	8540004100C00	Хром	111,00	100,00	65,00	8,50	10 шт.	20 шт.	✓	12,70
3/4" x 10 мм	8540006010000		20,00	10,00	7,50	9,50	10 шт.	100 шт.	✓	2,14
3/4" x 10 мм	8540006010C00	Хром	20,00	10,00	7,50	9,50	10 шт.	100 шт.	✓	2,75
3/4" x 15 мм	8540006015000		27,00	15,00	10,00	9,50	10 шт.	100 шт.	✓	2,59
3/4" x 15 мм	8540006015C00	Хром	27,00	15,00	10,00	9,50	10 шт.	100 шт.	✓	3,76
3/4" x 20 мм	8540006020000		32,00	20,00	14,00	9,50	10 шт.	80 шт.	✓	2,95
3/4" x 20 мм	8540006020C00	Хром	32,00	20,00	14,00	9,50	10 шт.	80 шт.	✓	4,24
3/4" x 25 мм	8540006025000		37,00	25,00	16,00	9,50	10 шт.	50 шт.	✓	3,82
3/4" x 25 мм	8540006025C00	Хром	37,00	25,00	16,00	9,50	10 шт.	50 шт.	✓	5,05
3/4" x 30 мм	8540006030000		42,00	30,00	20,00	9,50	10 шт.	50 шт.	✓	4,05
3/4" x 30 мм	8540006030C00	Хром	42,00	30,00	20,00	9,50	10 шт.	50 шт.	✓	5,73

Серия 8000 – Удлинители

Размеры в мм

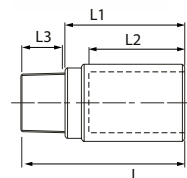

Размер	арт.	Поверхность	L	L1	L2	L3	K1	K2	Складская позиция	€/шт.
3/4" x 40 мм	8540006040000		52,00	40,00	30,00	9,50	10 шт.	30 шт.	✓	5,61
3/4" x 40 мм	8540006040C00	Хром	52,00	40,00	30,00	9,50	10 шт.	30 шт.	✓	7,29
3/4" x 50 мм	8540006050000		62,00	50,00	39,00	9,50	10 шт.	30 шт.	✓	6,32
3/4" x 50 мм	8540006050C00	Хром	62,00	50,00	39,00	9,50	10 шт.	30 шт.	✓	8,36
1" x 10 мм	8540008010000		20,00	10,00	8,80	11,00	5 шт.	50 шт.	✓	3,27
1" x 10 мм	8540008010C00	Хром	20,00	10,00	8,80	11,00	5 шт.	50 шт.	--	4,28
1" x 15 мм	8540008015000		29,00	15,00	10,00	11,00	5 шт.	50 шт.	✓	3,53
1" x 15 мм	8540008015C00	Хром	29,00	15,00	10,00	11,00	5 шт.	50 шт.	--	5,09
1" x 20 мм	8540008020000		34,00	20,00	14,00	11,00	5 шт.	50 шт.	✓	4,73
1" x 20 мм	8540008020C00	Хром	34,00	20,00	14,00	11,00	5 шт.	50 шт.	--	6,61
1" x 25 мм	8540008025000		39,00	25,00	16,00	11,00	5 шт.	30 шт.	✓	5,77
1" x 25 мм	8540008025C00	Хром	39,00	25,00	16,00	11,00	5 шт.	30 шт.	--	7,52
1" x 30 мм	8540008030000		44,00	30,00	20,00	11,00	5 шт.	30 шт.	✓	5,90
1" x 30 мм	8540008030C00	Хром	44,00	30,00	20,00	11,00	5 шт.	30 шт.	--	7,94
1" x 40 мм	8540008040000		54,00	40,00	30,00	11,00	5 шт.	20 шт.	✓	8,55
1" x 50 мм	8540008050000		64,00	50,00	39,00	11,00	5 шт.	20 шт.	✓	9,91
1" x 60 мм	8540008060000		74,00	60,00	45,00	11,00	5 шт.	20 шт.	✓	11,70

Серия 8000 – Ниппели

Размеры в мм

Ниппель переходной

Размер	арт.	Поверхность	L	L1	L2	K1	K2	Складская позиция	€/шт.
1/4" x 1/8"	8245002001000		25,40	9,70	6,50	10 шт.	200 шт.	--	0,84
1/4" x 1/8"	8245002001C00	Хром	25,40	9,70	6,50	10 шт.	200 шт.	--	1,20
3/8" x 1/4"	8245003002000		27,30	10,10	9,70	10 шт.	150 шт.	--	1,20
3/8" x 1/4"	8245003002C00	Хром	27,30	10,10	9,70	10 шт.	200 шт.	--	1,46
1/2" x 1/4"	8245004002000		31,00	13,20	9,70	10 шт.	200 шт.	--	1,85
1/2" x 1/4"	8245004002C00	Хром	31,00	13,20	9,70	10 шт.	150 шт.	--	2,24
1/2" x 3/8"	8245004003000		31,50	13,20	10,10	10 шт.	100 шт.	--	1,43
1/2" x 3/8"	8245004003C00	Хром	31,50	13,20	10,10	10 шт.	100 шт.	--	1,81
3/4" x 3/8"	8245006003000		33,20	14,50	10,10	10 шт.	100 шт.	--	2,27
3/4" x 3/8"	8245006003C00	Хром	33,20	14,50	10,10	10 шт.	100 шт.	--	2,85
3/4" x 1/2"	8245006004000		36,50	14,50	13,20	10 шт.	100 шт.	✓	2,37
3/4" x 1/2"	8245006004C00	Хром	36,50	14,50	13,20	10 шт.	100 шт.	✓	2,95
1" x 1/2"	8245008004000		40,10	16,80	13,20	10 шт.	50 шт.	✓	3,60
1" x 1/2"	8245008004C00	Хром	40,10	16,80	13,20	10 шт.	50 шт.	--	4,86
1" x 3/4"	8245008006000		41,00	16,80	14,50	10 шт.	60 шт.	✓	3,99
1" x 3/4"	8245008006C00	Хром	41,00	16,80	14,50	10 шт.	60 шт.	--	5,02
1 1/4" x 3/4"	8245010006000		44,20	21,40	14,50	5 шт.	30 шт.	✓	6,16
1 1/4" x 1"	8245010008000		47,00	19,10	16,80	5 шт.	30 шт.	✓	5,96
1 1/2" x 3/4"	8245012006000		44,20	19,10	14,50	5 шт.	20 шт.	✓	7,52
1 1/2" x 1"	8245012008000		47,00	19,10	16,80	5 шт.	20 шт.	✓	7,71
1 1/2" x 1 1/4"	8245012010000		49,30	19,10	19,10	5 шт.	20 шт.	✓	8,13
2" x 1"	8245016008000		51,80	23,40	16,80	1 шт.	10 шт.	--	14,40
2" x 1 1/4"	8245016010000		54,10	23,40	19,10	1 шт.	10 шт.	--	15,40
2" x 1 1/2"	8245016012000		54,10	25,70	19,10	1 шт.	10 шт.	--	15,10

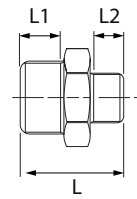

Ниппель

Размер	арт.	Поверхность	L	L1	K1	K2	Складская позиция	€/шт.
1/8"	8280001000000		19,00	7,50	10 шт.	200 шт.	--	0,71
1/8"	8280001C00000	Хром	19,00	7,50	10 шт.	100 шт.	--	0,81
1/4"	8280002000000		26,00	9,70	10 шт.	200 шт.	--	0,94
1/4"	8280002C00000	Хром	26,00	9,70	10 шт.	100 шт.	--	1,26
3/8"	8280003000000		28,00	10,10	10 шт.	150 шт.	--	1,20
3/8"	8280003C00000	Хром	28,00	10,10	10 шт.	150 шт.	--	1,39
1/2"	8280004000000		33,00	11,40	10 шт.	100 шт.	✓	1,59
1/2"	8280004C00000	Хром	33,00	11,40	10 шт.	100 шт.	✓	1,81
3/4"	8280006000000		38,00	14,50	10 шт.	100 шт.	✓	2,40
3/4"	8280006C00000	Хром	38,00	14,50	10 шт.	50 шт.	✓	2,95
1"	8280008000000		44,00	16,80	10 шт.	40 шт.	✓	3,99
1"	8280008C00000	Хром	44,00	16,80	10 шт.	40 шт.	--	5,15
1 1/4"	8280010000000		49,50	19,10	10 шт.	30 шт.	✓	6,19
1 1/2"	8280012000000		49,50	19,10	5 шт.	20 шт.	✓	8,20
2"	8280016000000		59,00	23,40	5 шт.	10 шт.	--	14,50

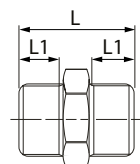

Ниппель удлиненный

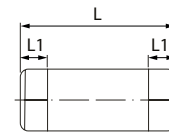

Размер	арт.	L	L1	K1	K2	Складская позиция	€/шт.
1/2" x 50 мм	8530004050000	50,00	15,00	10 шт.	50 шт.	✓	3,37
1/2" x 60 мм	8530004060000	60,00	15,00	10 шт.	30 шт.	✓	4,21
1/2" x 80 мм	8530004080000	80,00	15,00	10 шт.	30 шт.	✓	4,92
1/2" x 100 мм	8530004100000	100,00	15,00	10 шт.	50 шт.	✓	6,48
1/2" x 120 мм	8530004120000	120,00	15,00	10 шт.	20 шт.	✓	8,52
1/2" x 150 мм	8530004150000	150,00	15,00	5 шт.	20 шт.	✓	9,85
1/2" x 180 мм	8530004180000	180,00	15,00	5 шт.	20 шт.	✓	11,70
1/2" x 200 мм	8530004200000	200,00	15,00	5 шт.	20 шт.	✓	13,90
3/4" x 50 мм	8530006050000	50,00	16,30	10 шт.	50 шт.	✓	4,99
3/4" x 60 мм	8530006060000	60,00	16,30	10 шт.	100 шт.	✓	5,57
3/4" x 80 мм	8530006080000	80,00	16,30	10 шт.	50 шт.	✓	7,52
3/4" x 100 мм	8530006100000	100,00	16,30	10 шт.	60 шт.	✓	8,94
3/4" x 120 мм	8530006120000	120,00	16,30	10 шт.	50 шт.	✓	12,80
3/4" x 150 мм	8530006150000	150,00	16,30	5 шт.	15 шт.	✓	13,80
3/4" x 180 мм	8530006180000	180,00	16,30	5 шт.	15 шт.	✓	16,70
3/4" x 200 мм	8530006200000	200,00	16,30	5 шт.	15 шт.	✓	17,90
1" x 50 мм	8530008050000	50,00	19,10	5 шт.	20 шт.	✓	7,03
1" x 60 мм	8530008060000	60,00	19,10	5 шт.	30 шт.	✓	7,81
1" x 80 мм	8530008080000	80,00	19,10	5 шт.	20 шт.	✓	10,40
1" x 100 мм	8530008100000	100,00	19,10	5 шт.	20 шт.	✓	11,80
1" x 120 мм	8530008120000	200,00	19,10	5 шт.	15 шт.	✓	17,40
1" x 150 мм	8530008150000	150,00	19,10	5 шт.	10 шт.	✓	20,90
1" x 180 мм	8530008180000	180,00	19,10	5 шт.	10 шт.	✓	26,60
1" x 200 мм	8530008200000	200,00	19,10	5 шт.	10 шт.	✓	26,20
1 1/4" x 80 мм	8530010080000	--	--	5 шт.	10 шт.	✓	20,30
1 1/4" x 100 мм	8530010100000	100,00	21,40	5 шт.	10 шт.	✓	19,10
1 1/4" x 120 мм	8530010120000	--	--	1 шт.	5 шт.	✓	25,60
1 1/4" x 150 мм	8530010150000	150,00	21,40	1 шт.	5 шт.	✓	27,80
1 1/4" x 200 мм	8530010200000	200,00	21,40	1 шт.	5 шт.	✓	39,60
1 1/2" x 100 мм	8530012100000	100,00	21,40	1 шт.	5 шт.	✓	24,20
1 1/2" x 150 мм	8530012150000	150,00	21,40	1 шт.	5 шт.	✓	33,50
1 1/2" x 200 мм	8530012200000	200,00	21,40	1 шт.	5 шт.	✓	47,80

Серия 8000 – Заглушки

Размеры в мм

Закрутка с наружной резьбой

Размер	арт.	Поверхность	L	L1	K1	K2	Складская позиция	€/шт.
1/4"	8595002000000		18,50	8,00	10 шт.	100 шт.	--	1,30
3/8"	8595003000000		21,50	8,00	10 шт.	100 шт.	--	1,43
3/8"	8595003C00000	Хром	21,50	8,00	10 шт.	100 шт.	--	1,94
1/2"	8595004000000		22,00	8,30	10 шт.	100 шт.	--	1,72
1/2"	8595004C00000	Хром	22,00	8,00	10 шт.	100 шт.	--	1,98
3/4"	8595006000000		25,00	11,40	10 шт.	100 шт.	--	2,72
3/4"	8595006C00000	Хром	25,00	11,50	10 шт.	100 шт.	--	3,50
1"	8595008000000		28,00	12,00	10 шт.	50 шт.	--	4,57
1 1/4"	8595010000000		31,00	13,50	5 шт.	30 шт.	--	6,84
1 1/2"	8595012000000		34,00	14,50	5 шт.	20 шт.	--	8,29
2"	8595016000000		38,00	16,00	2 шт.	10 шт.	--	14,40

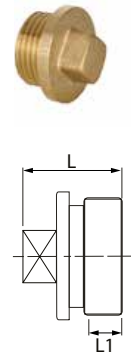

Закрутка с наружной резьбой

Размер	арт.	Поверхность	L	L1	K1	K2	Складская позиция	€/шт.
1/4"	8292002C00000	Хром	11,50	7,50	10 шт.	100 шт.	--	1,13
3/8"	8292003000000		13,00	8,00	10 шт.	200 шт.	--	1,07
3/8"	8292003C00000	Хром	13,00	8,00	10 шт.	200 шт.	--	1,43
1/2"	8292004000000		14,00	9,00	10 шт.	200 шт.	✓	1,52
1/2"	8292004C00000	Хром	14,00	9,00	10 шт.	100 шт.	✓	2,01
3/4"	8292006000000		15,50	10,00	10 шт.	100 шт.	✓	2,27
3/4"	8292006C00000	Хром	15,50	10,00	10 шт.	100 шт.	✓	3,05
1"	8292008000000		17,00	11,00	10 шт.	50 шт.	✓	3,37
1"	8292008C00000	Хром	17,00	11,00	10 шт.	50 шт.	--	4,63

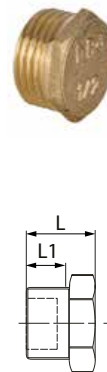

Закрутка с внутренней резьбой

Размер	арт.	Поверхность	L	L1	K1	K2	Складская позиция	€/шт.
1/4"	8300002000000		8,50	5,00	10 шт.	200 шт.	--	0,71
1/4"	8300002C00000	Хром	8,50	5,00	10 шт.	200 шт.	--	0,91
3/8"	8300003000000		9,50	6,00	10 шт.	200 шт.	--	0,75
3/8"	8300003C00000	Хром	9,50	6,00	10 шт.	100 шт.	--	1,17
1/2"	8300004000000		10,00	6,00	10 шт.	200 шт.	✓	1,00
1/2"	8300004C00000	Хром	10,00	6,00	10 шт.	100 шт.	✓	1,39
3/4"	8300006000000		11,00	6,50	10 шт.	50 шт.	✓	1,46
3/4"	8300006C00000	Хром	11,00	6,50	10 шт.	50 шт.	✓	2,14
1"	8300008000000		12,50	7,50	10 шт.	80 шт.	✓	2,33
1"	8300008C00000	Хром	12,50	7,50	10 шт.	80 шт.	--	2,85
1 1/4"	8300010000000		14,00	8,50	10 шт.	30 шт.	✓	4,21
1 1/2"	8300012000000		15,00	9,50	2 шт.	30 шт.	✓	5,28
2"	8300016000000		18,00	11,00	2 шт.	10 шт.	--	10,80

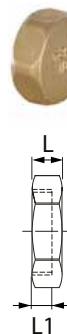

Гайка



Размер	арт.	Поверхность	L	K 1	K 2	Складская позиция	€/шт.
1/4"	8310002000000		5,00	10 шт.	200 шт.	--	0,75
3/8"	8310003000000		6,00	10 шт.	200 шт.	--	1,04
1/2"	8310004000000		8,35	10 шт.	200 шт.	✓	1,26
3/4"	8310006000000		9,00	10 шт.	150 шт.	✓	1,81
1"	8310008000000		10,00	10 шт.	80 шт.	✓	3,21
1 1/4"	8310010000000		11,00	10 шт.	50 шт.	✓	4,89
1 1/2"	8310012000000		12,00	5 шт.	40 шт.	✓	7,58
2"	8310016000000		13,00	5 шт.	20 шт.	--	12,20

Пресс фитинги серия >B< Press Inox

Пресс фитинги >B< Press Inox изготовлены из высококачественной нержавеющей стали. Основной ассортимент охватывает диаметры 15-108 мм.

Пресс фитинги >B< Press Inox могут быть использованы почти во всех видах бытового оборудования: сантехнического, отопительного, охлаждающего, топливного, дренажного (для дождевой воды), а также в различном промышленном оборудовании.

Благодаря экологической чистоте материала, из которого выполнены фитинги, они полностью безопасны для здоровья и пригодны для применения в системах питьевого водоснабжения.

В фитингах >B< Press Inox использован высококачественный уплотняющий элемент, выполненный из материала EPDM, который проверен и соответствует требованиям стандартов KTW и DVGW W270. Благодаря современному методу производства он оптимально приспособлен к фитингу и тем самым гарантирует равномерное распределение зажимающего напряжения по всему периметру изделия. Серия >B< Press Inox соответствует требованиям стандарта DVGW, а также, опираясь на соглашение о принятии ответственности с IBP, имеет гарантию ZVSHK.

Фитинги >B< Press Inox можно соединять с другими трубами, сделанными из нержавеющей стали в соответствии с требованиями стандарта DVGW GW 541. Соединение можно производить с помощью пресс-инструмента, предлагаемого компанией IBP.

Применение	Давление, бар	Температура, °C	Рабочая среда
Системы питьевого водоснабжения	10	95	Питьевая вода
	16	30	
Охлаждающее оборудование	10	5	Вода
Системы горячего водоснабжения, отопительное оборудование	6	110	Вода, раствор воды и гликоля 50 %
Соляное оборудование	3	-35 до 130	Раствор воды и гликоля 50 %
		200 (20 ч/год) 18 (60 ч/год)	
Отопительное оборудование	10	130	Вода
Дренажное оборудование	10	30	Дождевая вода
Оборудование для сжатого воздуха (без масла)	10	30	ISO 8573.1, класс 1-4
Вакуумные системы	- 0,8	Температура окружающей среды	
Системы полива в частных домах	16	Температура окружающей среды	Вода

Размеры в мм

Труба нержавеющая AISI 316

Размер, D x d	арт.	К 1	К 2	Складская позиция	€/м
15 x 1,0	PSTUBE-316-15	6 м	1014	✓	6,89
18 x 1,0	PSTUBE-316-18	6 м	1104	✓	9,64
22 x 1,2	PSTUBE-316-22	6 м	762	✓	11,50
28 x 1,2	PSTUBE-316-28	6 м	546	✓	17,30
35 x 1,5	PSTUBE-316-35	6 м	546	✓	25,20
42 x 1,5	PSTUBE-316-42	6 м	546	✓	35,30
54 x 1,5	PSTUBE-316-54	6 м	366	--	46,50
76 x 2,0	PSTUBE-316-76	6 м	114	--	82,00
89 x 2,0	PSTUBE-316-89	6 м	114	--	96,00
108 x 2,0	PSTUBE-316-108	6 м	6	--	118,00

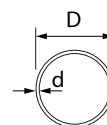

Серия >B< Press Inox – Обводы

Размеры в мм

Полуобвод

Размер	арт.	L	L1	L2	L3	K1	K2	Складская позиция	€/шт.
15	PS50870150000	97	40	40	42	5 шт.	50 шт.	✓	11,10
18	PS50870180000	121	50	50	52	5 шт.	30 шт.	✓	13,20
22	PS50870220000	133	55	55	58	1 шт.	10 шт.	✓	16,20
28	PS50870280000	155	60	60	71	5 шт.	10 шт.	✓	23,50

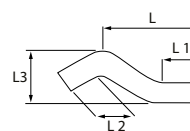

Обвод

Размер	арт.	L	L1	L2	H	K1	K2	Складская позиция	€/шт.
15	PS50880150000	215	50	50	47	5 шт.	50 шт.	✓	44,50
18	PS50880180000	252	55	55	58	5 шт.	30 шт.	✓	50,00
22	PS50880220000	283	65	65	64	1 шт.	14 шт.	✓	56,00
28	PS50880280000	318	65	65	78	1 шт.	10 шт.	✓	81,00

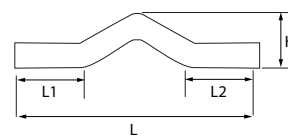

Отвод 90° однораструбный, резьба наружная

Размер	арт.	L	L1	Z	Z1	S	K1	K2	Складская позиция	€/шт.
15 x 1/2"	PS4001G0150400	46	47	24	34	22	10 шт.	80 шт.	✓	12,90
18 x 1/2"	PS4001G0180400	50	52	28	39	22	5 шт.	60 шт.	✓	13,40
22 x 3/4"	PS4001G0220600	55	56	32	41	28	5 шт.	40 шт.	✓	18,40
28 x 1"	PS4001G0280800	66	66	42	49	36	5 шт.	30 шт.	✓	25,30
35 x 1 1/4"	PS4001G0351000	79	78	51	59	43	5 шт.	10 шт.	✓	35,10
42 x 1 1/2"	PS4001G0421200	100	86	64	67	50	1 шт.	8 шт.	✓	58,00
54 x 2"	PS4001G0541600	120	107	79	83	62	1 шт.	4 шт.	--	75,00

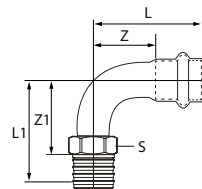

Отвод 90° однораструбный, резьба внутренняя

Размер	арт.	L	L1	Z	Z1	S	K1	K2	Складская позиция	€/шт.
15 x 1/2"	PS4002G0150400	46	43	24	28	26	5 шт.	100 шт.	✓	35,20
18 x 1/2"	PS4002G0180400	50	46	28	31	26	5 шт.	50 шт.	✓	36,80
18 x 3/4"	PS4002G0180600	50	48	28	32	31	5 шт.	50 шт.	✓	38,90
22 x 3/4"	PS4002G0220600	55	53	32	36	31	5 шт.	40 шт.	✓	43,10
28 x 1"	PS4002G0280800	66	66	42	47	39	5 шт.	15 шт.	✓	56,00
35 x 1 1/4"	PS4002G0351000	78	79	51	57	48	5 шт.	10 шт.	✓	98,00
42 x 1 1/2"	PS4002G0421200	100	88	64	67	55	1 шт.	10 шт.	✓	131,00
54 x 2"	PS4002G0541600	120	107	79	81	67	1 шт.	5 шт.	--	164,00

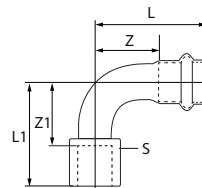

Серия >B< Press Inox – Отводы

Размеры в мм

Отвод 90° однораструбный

Размер	арт.	L	L1	Z	K1	K2	Складская позиция	€/шт.
15	PS50010150000	46	53	24	5 шт.	100 шт.	✓	8,09
18	PS50010180000	50	57	28	5 шт.	100 шт.	✓	9,17
22	PS50010220000	55	63	32	5 шт.	50 шт.	✓	11,60
28	PS50010280000	66	74	42	5 шт.	30 шт.	✓	15,00
35	PS50010350000	78	85	51	5 шт.	15 шт.	✓	22,40
42	PS50010420000	100	108	64	1 шт.	10 шт.	✓	40,60
54	PS50010540000	120	125	79	1 шт.	6 шт.	--	59,00
76	PS50010760000	177	195	124	1 шт.	2 шт.	--	193,00
89	PS50010890000	181	202	123	1 шт.	3 шт.	--	254,00
108	PS50011080000	214	240	140	1 шт.	1 шт.	--	344,00

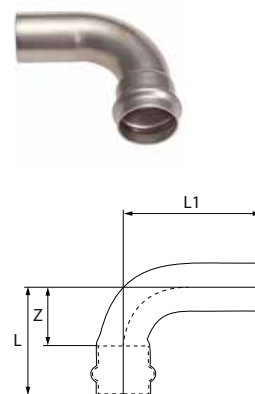

Отвод 90° двухраструбный

Размер	арт.	L	Z	K1	K2	Складская позиция	€/шт.
15	PS50020150000	46	24	10 шт.	100 шт.	✓	8,61
18	PS50020180000	50	28	10 шт.	80 шт.	✓	9,61
22	PS50020220000	55	32	10 шт.	50 шт.	✓	11,70
28	PS50020280000	66	42	5 шт.	20 шт.	✓	14,50
35	PS50020350000	78	51	5 шт.	10 шт.	✓	22,40
42	PS50020420000	10	64	1 шт.	10 шт.	✓	35,30
54	PS50020540000	120	79	1 шт.	6 шт.	--	60,00
76	PS50020760000	177	124	1 шт.	2 шт.	--	217,00
89	PS50020890000	181	124	1 шт.	2 шт.	--	284,00
108	PS50021080000	214	140	1 шт.	1 шт.	--	358,00

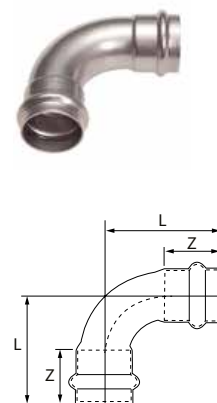

Отвод 90° безраструбный

Размер	арт.	L	L1	Z/1	K1	K2	Складская позиция	€/шт.
15	PS50300150000	120	70	19	5 шт.	50 шт.	--	7,12
18	PS50300180000	120	70	22	5 шт.	50 шт.	--	8,50
22	PS50300220000	120	70	27	5 шт.	30 шт.	--	11,60
28	PS50300280000	140	90	36	5 шт.	20 шт.	--	16,70
35	PS50300350000	140	90	45	1 шт.	10 шт.	--	22,70
42	PS50300420000	160	110	53	1 шт.	10 шт.	--	32,70
54	PS50300540000	160	110	67	1 шт.	6 шт.	--	51,00

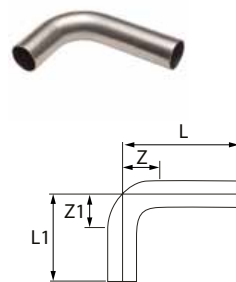

Отвод 45° однораструбный

Размер	арт.	L	L1	Z	K1	K2	Складская позиция	€/шт.
15	PS50400150000	35	42	13	10 шт.	100 шт.	✓	8,94
18	PS50400180000	37	44	15	10 шт.	100 шт.	✓	9,72
22	PS50400220000	40	47	17	10 шт.	50 шт.	✓	11,70
28	PS50400280000	45	53	21	5 шт.	25 шт.	✓	14,30
35	PS50400350000	52	59	25	5 шт.	20 шт.	✓	22,40
42	PS50400420000	70	74	34	1 шт.	10 шт.	✓	36,30
54	PS50400540000	80	86	39	1 шт.	6 шт.	--	54,00
76	PS50400760000	111	128	58	1 шт.	1 шт.	--	190,00
89	PS50400890000	114	135	56	1 шт.	2 шт.	--	241,00
108	PS50401080000	138	169	64	1 шт.	2 шт.	--	323,00

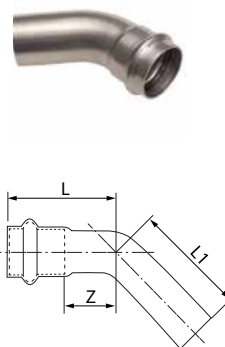

Отвод 45° двухраструбный

Размер	арт.	L	Z	K1	K2	Складская позиция	€/шт.
15	PS50410150000	35	13	10 шт.	100 шт.	✓	8,68
18	PS50410180000	37	15	10 шт.	100 шт.	✓	9,32
22	PS50410220000	40	17	10 шт.	50 шт.	✓	11,10
28	PS50410280000	45	21	5 шт.	25 шт.	✓	14,20
35	PS50410350000	52	25	5 шт.	20 шт.	✓	21,30
42	PS50410420000	70	34	1 шт.	10 шт.	✓	39,60
54	PS50410540000	80	39	1 шт.	10 шт.	--	56,00
76	PS50410760000	111	58	1 шт.	3 шт.	--	206,00
89	PS50410890000	114	56	1 шт.	5 шт.	--	262,00
108	PS50411080000	138	64	1 шт.	1 шт.	--	344,00

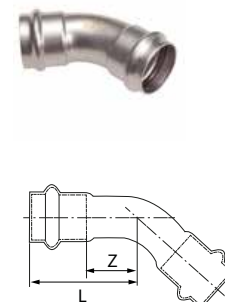

Серия »В« Press Inox – Уголки

Размеры в мм

Уголок 90°, резьба внутренняя

Размер	арт.	L	L1	Z1	Z	S	K1	K2	Складская позиция	€/шт.
15 x 1/2"	PS4090G0150400	46	30	24	15	26	5 шт.	100 шт.	✓	16,40
18 x 1/2"	PS4090G0180400	46	30	24	15	26	5 шт.	50 шт.	✓	18,00
22 x 1/2"	PS4090G0220400	47	30	24	15	26	5 шт.	50 шт.	✓	21,60
22 x 3/4"	PS4090G0220600	56	36	33	20	31	5 шт.	50 шт.	✓	24,60
28 x 1"	PS4090G0280800	56	43	32	23	39	5 шт.	20 шт.	✓	29,60
35 x 1 1/4"	PS4090G0351000	66	49	39	28	48	5 шт.	20 шт.	✓	43,80

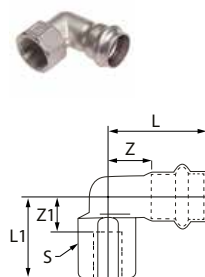

Уголок 90°, резьба наружная

Размер	арт.	L	L1	Z	Z1	S	K1	K2	Складская позиция	€/шт.
15 x 1/2"	PS4092G0150400	50	34	20	45	22	10 шт.	50 шт.	✓	17,50
18 x 1/2"	PS4092G0180400	50	34	20	45	22	10 шт.	80 шт.	✓	18,00

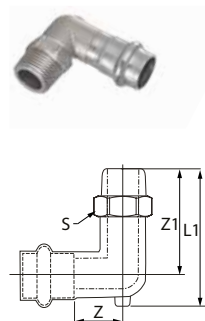

Уголок с настенным креплением

Размер	арт.	L	L1	Z	Z1	S	K1	K2	Складская позиция	€/шт.
15 x 1/2"	PS4471G0150400	46	48	21	33	26	5 шт.	80 шт.	✓	22,20
18 x 1/2"	PS4471G0180400	46	48	21	33	26	5 шт.	50 шт.	✓	27,30
22 x 3/4"	PS4471G0220600	57	60	30	43	31	5 шт.	40 шт.	✓	38,40
28 x 1"	PS4471G0280800	56	68	28	49	39	5 шт.	30 шт.	✓	43,70

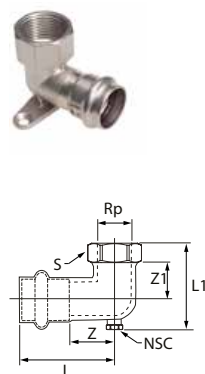

Тройник с внутренней резьбой

Размер	арт.	L	L1	Z	Z1	K1	K2	Складская позиция	€/шт.
15 x 1/2" x 15	PS4130G0150415	82	34	19	19	5 шт.	50 шт.	✓	16,20
18 x 1/2" x 18	PS4130G0180418	82	37	19	23	5 шт.	50 шт.	✓	16,90
18 x 3/4" x 18	PS4130G0180618	82	39	19	23	5 шт.	40 шт.	✓	16,20
22 x 1/2" x 22	PS4130G0220422	88	39	21	24	5 шт.	20 шт.	✓	19,50
22 x 3/4" x 22	PS4130G0220622	88	40	21	24	5 шт.	20 шт.	✓	20,30
28 x 1/2" x 28	PS4130G0280428	96	41	24	26	5 шт.	20 шт.	✓	23,40
28 x 3/4" x 28	PS4130G0280628	96	43	24	27	5 шт.	20 шт.	✓	23,90
28 x 1" x 28	PS4130G0280828	97	47	24	28	5 шт.	20 шт.	✓	27,90
35 x 1/2" x 35	PS4130G0350435	108	44	27	29	5 шт.	15 шт.	✓	27,20
35 x 3/4" x 35	PS4130G0350635	108	46	27	28	5 шт.	15 шт.	✓	32,80
35 x 1 1/4" x 35	PS4130G0351035	108	54	27	33	5 шт.	15 шт.	✓	41,20
42 x 1/2" x 42	PS4130G0420442	134	48	31	33	1 шт.	10 шт.	✓	44,90
42 x 3/4" x 42	PS4130G0420642	134	50	31	34	1 шт.	10 шт.	✓	48,20
42 x 1 1/2" x 42	PS4130G0421242	134	59	31	38	1 шт.	10 шт.	✓	55,00
54 x 1/2" x 54	PS4130G0540454	159	54	36	39	1 шт.	4 шт.	--	60,00
54 x 3/4" x 54	PS4130G0540654	159	56	36	40	1 шт.	4 шт.	--	57,00
54 x 2" x 54	PS4130G0541654	159	70	36	44	1 шт.	4 шт.	--	76,00
76 x 3/4" x 76	PS4130G0760676	226	71	59	56	1 шт.	3 шт.	--	232,00
76 x 2" x 76	PS4130G0761676	226	91	59	62	1 шт.	2 шт.	--	270,00
89 x 3/4" x 89	PS4130G0890689	256	78	70	63	1 шт.	4 шт.	--	264,00
89 x 2" x 89	PS4130G0891689	256	97	70	68	1 шт.	3 шт.	--	302,00
108 x 3/4" x 108	PS4130G10806108	300	87	81	72	1 шт.	2 шт.	--	312,00
108 x 2" x 108	PS4130G10816108	300	107	81	78	1 шт.	2 шт.	--	346,00

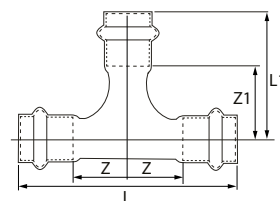

Тройник равнопроходной

Размер	арт.	L	L1	Z	Z1	K1	K2	Складская позиция	€/шт.
15 x 15 x 15	PS51300151515	82	22	39	14	10 шт.	50 шт.	✓	14,00
18 x 18 x 18	PS51300181818	82	22	42	17	10 шт.	50 шт.	✓	15,60
22 x 22 x 22	PS51300222222	88	24	45	19	10 шт.	20 шт.	✓	15,80
28 x 28 x 28	PS51300282828	96	28	50	22	5 шт.	20 шт.	✓	20,80
35 x 35 x 35	PS51300353535	111	31	56	25	1 шт.	10 шт.	✓	26,60
42 x 42 x 42	PS51300424242	134	36	71	30	1 шт.	10 шт.	✓	36,20
54 x 54 x 54	PS51300545454	159	41	82	36	1 шт.	6 шт.	--	48,70
76 x 76 x 76	PS51300767676	226	70	72	55	1 шт.	2 шт.	--	305,00
89 x 89 x 89	PS51300898989	256	77	72	55	1 шт.	1 шт.	--	343,00
108 x 108 x 108	PS513010800EQ	300	115	72	63	1 шт.	1 шт.	--	422,00

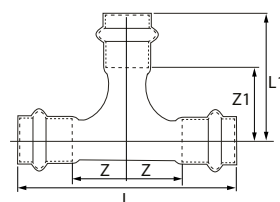

Серия >B< Press Inox – Тройники

Размеры в мм

Тройник редуционный

Размер	арт.	L	Z	L1	Z1	K 1	K 2	Складская позиция	€/шт.
18 x 15 x 18	PS51300181518	82	19	39	17	5 шт.	50 шт.	✓	15,00
22 x 15 x 22	PS51300221522	88	21	41	19	5 шт.	30 шт.	✓	15,20
22 x 18 x 22	PS51300221822	88	21	41	19	5 шт.	30 шт.	✓	18,60
28 x 15 x 28	PS51300281528	96	24	54	32	5 шт.	20 шт.	✓	19,00
28 x 18 x 28	PS51300281828	96	24	54	32	5 шт.	20 шт.	✓	19,60
28 x 22 x 28	PS51300282228	96	24	44	21	5 шт.	20 шт.	✓	19,60
35 x 15 x 35	PS51300351535	111	27	57	35	1 шт.	14 шт.	✓	22,30
35 x 18 x 35	PS51300351835	111	27	64	35	1 шт.	14 шт.	✓	22,70
35 x 22 x 35	PS51300352235	111	27	48	25	1 шт.	14 шт.	✓	23,30
35 x 28 x 35	PS51300352835	111	27	49	25	1 шт.	14 шт.	✓	24,20
42 x 22 x 42	PS51300422242	134	30	51	28	1 шт.	6 шт.	✓	34,20
42 x 28 x 42	PS51300422842	134	30	52	28	1 шт.	6 шт.	✓	34,90
42 x 35 x 42	PS51300423542	134	30	55	28	1 шт.	6 шт.	✓	35,20
54 x 22 x 54	PS51300542254	159	36	57	34	1 шт.	4 шт.	--	39,50
54 x 28 x 54	PS51300542854	159	36	58	34	1 шт.	4 шт.	--	40,40
54 x 35 x 54	PS51300543554	159	36	64	34	1 шт.	4 шт.	--	42,30
54 x 42 x 54	PS51300544254	159	36	77	36	1 шт.	4 шт.	--	44,10
76 x 22 x 76	PS51300762276	226	70	59	48	1 шт.	4 шт.	--	296,00
76 x 28 x 76	PS51300762876	226	72	59	49	1 шт.	6 шт.	--	301,00
76 x 35 x 76	PS51300763576	226	74	59	48	1 шт.	3 шт.	--	310,00
76 x 42 x 76	PS51300764276	226	76	59	48	1 шт.	3 шт.	--	315,00
76 x 54 x 76	PS51300765476	226	83	59	47	1 шт.	2 шт.	--	323,00
89 x 22 x 89	PS51300892289	256	77	72	56	1 шт.	5 шт.	--	338,00
89 x 28 x 89	PS51300892889	256	79	72	55	1 шт.	4 шт.	--	347,00
89 x 35 x 89	PS51300893589	256	83	72	63	1 шт.	1 шт.	--	357,00
89 x 42 x 89	PS51300894289	256	83	72	53	1 шт.	4 шт.	--	370,00
89 x 54 x 89	PS51300895489	128	90	72	54	1 шт.	4 шт.	--	380,00
89 x 76 x 89	PS51300897689	--	--	--	--	1 шт.	2 шт.	--	352,00
108 x 22 x 108	PS513010822108	300	86	86	63	1 шт.	2 шт.	--	426,00
108 x 28 x 108	PS513010828108	300	86	86	64	1 шт.	2 шт.	--	440,00
108 x 35 x 108	PS513010835108	300	88	86	65	1 шт.	2 шт.	--	452,00
108 x 42 x 108	PS513010842108	300	90	86	64	1 шт.	2 шт.	--	463,00
108 x 54 x 108	PS513010854108	300	95	86	65	1 шт.	2 шт.	--	482,00
108 x 76 x 108	PS513010876108	300	99	86	65	1 шт.	2 шт.	--	475,00
108 x 89 x 108	PS513010889108	300	129	86	73	1 шт.	2 шт.	--	486,00

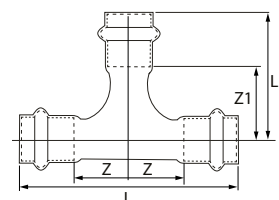

Муфта

Размер	арт.	L	Z	K 1	K 2	Складская позиция	€/шт.
15	PS52700150000	54	10	10 шт.	100 шт.	✓	6,00
18	PS52700180000	54	10	10 шт.	100 шт.	✓	6,37
22	PS52700220000	56	10	10 шт.	50 шт.	✓	7,45
28	PS52700280000	58	10	5 шт.	50 шт.	✓	8,76
35	PS52700350000	66	10	5 шт.	25 шт.	✓	11,30
42	PS52700420000	87	15	1 шт.	20 шт.	✓	17,10
54	PS52700540000	98	16	1 шт.	14 шт.	--	22,70
76	PS52700760000	140	33	1 шт.	6 шт.	--	123,00
89	PS52700890000	160	45	1 шт.	1 шт.	--	136,00
108	PS52701080000	197	58	1 шт.	1 шт.	--	167,00

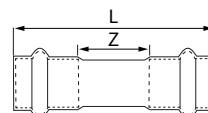

Муфта подвижная

Размер	арт.	L	K 1	K 2	Складская позиция	€/шт.
15	PS42750150000	80	5 шт.	100 шт.	✓	10,90
18	PS42750180000	80	5 шт.	100 шт.	✓	11,80
22	PS42750220000	85	5 шт.	50 шт.	✓	12,60
28	PS42750280000	95	5 шт.	50 шт.	✓	14,20
35	PS42750350000	105	5 шт.	30 шт.	✓	22,40
42	PS42750420000	120	1 шт.	20 шт.	✓	30,90
54	PS42750540000	135	1 шт.	10 шт.	--	41,50
76	PS42750760000	226	1 шт.	5 шт.	--	280,00
89	PS42750890000	255	1 шт.	2 шт.	--	320,00
108	PS42751080000	300	1 шт.	2 шт.	--	363,00

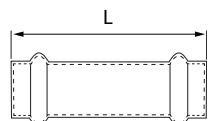

Серия >B< Press Inox – Редукционные вставки

Размеры в мм

Редукционная вставка

Размер	арт.	L	L1	Z	D	K1	K2	Складская позиция	€/шт.
18 x 15	PS52430181500	63	29	41	18	10 шт.	100 шт.	✓	7,27
22 x 15	PS52430221500	70	30	48	22	10 шт.	100 шт.	✓	8,12
22 x 18	PS52430221800	62	30	40	22	10 шт.	100 шт.	✓	8,20
28 x 15	PS52430281500	77	31	55	28	5 шт.	100 шт.	✓	8,83
28 x 18	PS52430281800	72	31	50	28	5 шт.	100 шт.	✓	9,17
28 x 22	PS52430282200	90	34	67	28	5 шт.	50 шт.	✓	10,50
35 x 18	PS52430351800	81	34	59	35	1 шт.	50 шт.	✓	16,10
35 x 22	PS52430352200	76	34	53	35	1 шт.	50 шт.	✓	16,50
35 x 28	PS52430352800	72	34	48	35	1 шт.	50 шт.	✓	13,10
42 x 28	PS52430422800	92	44	68	42	1 шт.	30 шт.	✓	19,40
42 x 35	PS52430423500	85	44	58	42	1 шт.	20 шт.	✓	19,50
54 x 28	PS52430542800	112	48	89	54	1 шт.	10 шт.	--	57,00
54 x 35	PS52430543500	106	48	79	54	1 шт.	10 шт.	--	57,00
54 x 42	PS52430544200	108	48	70	54	1 шт.	10 шт.	--	58,00
76 x 54	PS52430765400	137	70	95	76	1 шт.	8 шт.	--	135,00
89 x 42	PS52430894200	162	95	125	89	1 шт.	6 шт.	--	166,00
89 x 54	PS52430895400	165	95	123	89	1 шт.	6 шт.	--	159,00
89 x 76	PS52430897600	179	--	126	89	1 шт.	3 шт.	--	190,00
108 x 54	PS52431085400	184	110	142	108	1 шт.	5 шт.	--	186,00
108 x 76	PS52431087600	198	--	145	108	1 шт.	2 шт.	--	210,00
108 x 89	PS52431088900	206	--	148	108	1 шт.	1 шт.	--	217,00

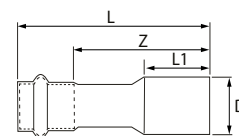

Разъемное соединение, резьба внутренняя

Размер	арт.	L	Z	S1	S2	K1	K2	Складская позиция	€/шт.
15 x 1/2"	PS4330G0150400	79	46	26	26	5 шт.	75 шт.	✓	62,00
15 x 3/4"	PS4330G0150600	87	45	31	31	5 шт.	75 шт.	✓	72,00
18 x 1/2"	PS4330G0180400	80	46	26	26	5 шт.	50 шт.	✓	84,00
18 x 3/4"	PS4330G0180600	82	44	31	31	5 шт.	50 шт.	✓	98,00
22 x 3/4"	PS4330G0220600	84	50	31	31	5 шт.	40 шт.	✓	102,00
22 x 1"	PS4330G0220800	91	48	39	39	5 шт.	40 шт.	✓	116,00
28 x 1"	PS4330G0280800	92	49	39	39	5 шт.	30 шт.	✓	160,00
35 x 1 1/4"	PS4330G0351000	103	47	48	48	1 шт.	20 шт.	✓	192,00
42 x 1 1/2"	PS4330G0421200	117	63	55	55	1 шт.	15 шт.	✓	297,00
54 x 2"	PS4330G0541600	131	63	67	67	1 шт.	10 шт.	--	318,00

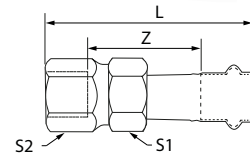

Разъемное соединение, резьба наружная

Размер	арт.	L	Z	S1	S2	K1	K2	Складская позиция	€/шт.
15 x 1/2"	PS4331G0150400	85	63	26	22	5 шт.	80 шт.	✓	40,40
18 x 1/2"	PS4331G0180400	82	63	26	22	5 шт.	50 шт.	✓	45,50
22 x 3/4"	PS4331G0220600	88	65	31	28	5 шт.	50 шт.	✓	64,00
28 x 1"	PS4331G0280800	98	75	39	36	5 шт.	30 шт.	✓	89,00
35 x 1 1/4"	PS4331G0351000	114	85	48	43	1 шт.	20 шт.	✓	133,00
42 x 1 1/2"	PS4331G0421200	123	87	55	50	1 шт.	15 шт.	✓	201,00
54 x 2"	PS4331G0541600	139	93	67	62	1 шт.	8 шт.	--	333,00

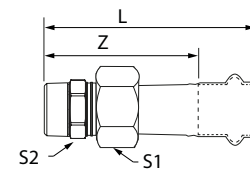

Серия >B< Press Inox – Переходники

Размеры в мм

Соединение прямое с ниппелем

Размер	арт.	L	Z	K1	K2	Складская позиция	€/шт.
15 x 1/2"	PS4243G0150400	54	32	5 шт.	130 шт.	✓	11,50
18 x 1/2"	PS4243G0180400	55	32	5 шт.	120 шт.	✓	12,50
18 x 3/4"	PS4243G0180600	56	34	5 шт.	100 шт.	✓	15,10
22 x 1/2"	PS4243G0220400	55	32	5 шт.	100 шт.	✓	16,50
22 x 3/4"	PS4243G0220600	57	34	5 шт.	80 шт.	✓	17,20
22 x 1"	PS4243G0220800	60	37	5 шт.	60 шт.	✓	17,90
28 x 3/4"	PS4243G0280600	58	34	5 шт.	70 шт.	✓	18,10
28 x 1"	PS4243G0280800	61	37	5 шт.	50 шт.	✓	18,20
35 x 1 1/4"	PS4243G0351000	71	41	1 шт.	30 шт.	✓	29,30
42 x 1 1/2"	PS4243G0421200	79	44	1 шт.	20 шт.	✓	39,70
54 x 2"	PS4243G0541600	92	51	1 шт.	10 шт.	--	57,00
76 x 2 1/2"	PS4243G0762000	128	74	1 шт.	4 шт.	--	189,00
89 x 3"	PS4243G0892400	142	86	1 шт.	6 шт.	--	284,00
108 x 4"	PS4243G1083200	155	73	1 шт.	5 шт.	--	442,00

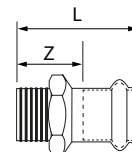

Соединение прямое внутренней резьбой

Размер	арт.	L	Z	K1	K2	Складская позиция	€/шт.
15 x 1/2"	PS4270G0150400	50	28	5 шт.	100 шт.	✓	11,80
18 x 1/2"	PS4270G0180400	50	28	5 шт.	100 шт.	✓	13,60
18 x 3/4"	PS4270G0180600	52	30	5 шт.	50 шт.	✓	14,60
22 x 1/2"	PS4270G0220400	51	28	5 шт.	50 шт.	✓	14,50
22 x 3/4"	PS4270G0220600	53	30	5 шт.	50 шт.	✓	14,50
22 x 1"	PS4270G0220800	57	24	5 шт.	50 шт.	✓	17,40
28 x 3/4"	PS4270G0280600	53	29	5 шт.	50 шт.	✓	18,40
28 x 1"	PS4270G0280800	58	34	5 шт.	50 шт.	✓	22,50
35 x 1 1/4"	PS4270G0351000	67	38	5 шт.	25 шт.	✓	27,80
42 x 1 1/2"	PS4270G0421200	77	41	1 шт.	20 шт.	✓	38,90
54 x 2"	PS4270G0541600	88	46	1 шт.	10 шт.	--	52,00
76 x 2 1/2"	PS4270G0762000	129	76	1 шт.	5 шт.	--	187,00
89 x 3"	PS4270G0892400	118	61	1 шт.	3 шт.	--	327,00

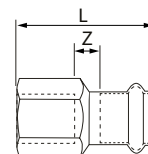

Соединение прямое с накидной гайкой

Размер	арт.	L	Z	S	K1	K2	Складская позиция	€/шт.
15 x 3/4"	PS43550150600	59	26	31	5 шт.	100 шт.	✓	20,30
18 x 3/4"	PS43550180600	62	25	31	5 шт.	100 шт.	✓	20,80
22 x 3/4"	PS43550220600	62	31	31	5 шт.	50 шт.	✓	23,30
22 x 1"	PS43550220800	62	27	39	5 шт.	50 шт.	✓	26,80
28 x 1"	PS43550280800	65	29	39	5 шт.	30 шт.	✓	28,90
28 x 1 1/4"	PS43550281000	71	33	48	5 шт.	30 шт.	✓	33,00
35 x 1 1/2"	PS43550351200	80	32	55	1 шт.	20 шт.	✓	38,30

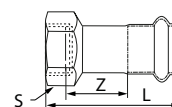

Размеры в мм

Фланцевое соединение

Размер	арт.	DA	LK	K 1	K 2	Складская позиция	€/шт.
76	PS5230D0760000	185	145	1 шт.	12 шт.	--	270,00
89	PS5230D0890000	200	160	1 шт.	1 шт.	--	335,00
108	PS5230D1080000	220	180	1 шт.	2 шт.	--	510,00



Серия >B< Press Inox – Заглушки

Размеры в мм

Заклушка

Размер	арт.	L	L1	Z	K1	K2	Складская позиция	€/шт.
15	PS53010150000	34	22	12	10 шт.	500 шт.	✓	7,86
18	PS53010180000	34	22	12	10 шт.	400 шт.	✓	9,50
22	PS53010220000	37	23	14	10 шт.	200 шт.	✓	10,20
28	PS53010280000	38	24	14	5 шт.	150 шт.	✓	12,20
35	PS53010350000	43	27	16	1 шт.	50 шт.	✓	17,70
42	PS53010420000	55	36	19	1 шт.	50 шт.	✓	23,00
54	PS53010540000	59	41	18	1 шт.	25 шт.	--	27,70
76	PS53010760000	90	54	36	1 шт.	10 шт.	--	93,00
89	PS53010890000	102	57	45	1 шт.	5 шт.	--	112,00
108	PS53011080000	125	69	56	1 шт.	5 шт.	--	123,00

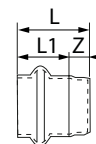

Размеры в мм

Косой фильтр грубой очистки

Используются в сетях питьевой и технической воды с рабочим давлением 2,5 МПа и температурой -10°C ~ 100°C для фильтрации нечистот в протекающем носителе. Положение при монтаже – втулка вниз. Направление потока носителя должно соответствовать направлению указателя на корпусе.

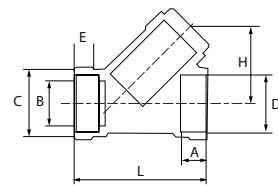

Размер	арт.	L	H	A	B	C	D	E	K1	K2	Складская позиция	€/шт.
1/2"	180210FF0160404	58	34	14,7	15	26	14	10	1 шт.	144 шт.	✓	6,74
3/4"	180210FF0160606	70	39	15,5	20	32	19	10	1 шт.	50 шт.	✓	10,60
1"	180210FF0160808	88	48	19,3	25	38	22	12	1 шт.	36 шт.	✓	17,10
1 1/4"	180210FF0161010	96	57	20	32	48	30	14	1 шт.	15 шт.	✓	29,70
1 1/2"	180210FF0161212	107	62	20	40	54	39	14	1 шт.	12 шт.	✓	37,60
2"	180210FF0161616	--	--	--	--	--	--	--	1 шт.	6 шт.	--	65,00

Conex Bänninger – Обратные клапаны

Обратный клапан

Обратный клапан пружинного типа может устанавливаться в любом положении (гидравлические характеристики не меняются) и не имеет трущихся поверхностей.

Присоединительная резьба – внутренняя/внутренняя соответствует ISO228 (BS2779).

Размер	арт.	L	D	A	K1	K2	Складская позиция	€/шт.
1/2"	145010FF0120404	43	36,5	18	1 шт.	120 шт.	✓	7,32
3/4"	145010FF0120606	48	41,5	22	1 шт.	80 шт.	✓	9,71
1"	145010FF0120808	57,5	47	28	1 шт.	64 шт.	✓	11,80
1 1/4"	145010FF0101010	66,5	60	35	1 шт.	36 шт.	✓	19,70
1 1/2"	145010FF0101212	72,5	82	41	1 шт.	30 шт.	✓	25,60
2"	145010FF0101616	--	--	--	1 шт.	24 шт.	--	37,50

Размеры в мм

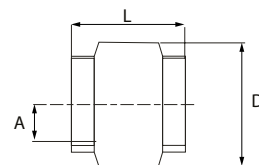

Труборез ROTHENBERGER INOX TUBE CUTTER 35, с запасным ножом

NEW

Телескопический труборез для точной резки нержавеющей стальных труб Ø 1/4" – 1.5/8". Откидной внутренний гратосниматель, запасной режущий диск в рукоятке. Два направляющих ролика с канавкой: для разреза вплотную к отбортовке.



арт.		К 1	₽/шт.
70055	NEW	1 шт.	6277,00

Внутренний и внешний фаскосниматель ROTHENBERGER для медных и нержавеющей стальных труб, 6-35 мм, 1/4-1 3/8"

NEW

Универсальные фаскосниматели для стали. Фаскосниматели внутренние и внешние используются для быстрого и чистого снятия внешней и внутренней фаски труб из стали.



арт.		К 1	₽/шт.
1500000237	NEW	1 шт.	7108,00

Адаптер ROTHENBERGER под шурупверт для фаскоснимателя

NEW

арт.		К 1	₽/шт.
11044	NEW	1 шт.	6910,00



Инструменты для стальных труб

Пресс-инструмент Novopress EFP203 стандарт

- Номинальные диаметры: металлическая труба до 54 мм (в зависимости от системы до 108 мм), пластиковые трубы до 110 мм
- Масса: 3 кг
- Размер (Д x Ш x В): 395 x 81 x 203 мм
- Энергопотребление: 450 Вт
- Сила поршня: 32 кН
- Ход поршня: 40 мм



арт.	К 1	€/шт.
EFP203	1 шт.	1063,01

Пресс-инструмент Novopress ACO203 BT

- Номинальные диаметры: металлическая труба до 54 мм (в зависимости от системы до 108 мм), пластиковые трубы до 110 мм
- Масса с аккумулятором: 2,8 кг
- Размер (Д x Ш x В): 387 x 75 x 111 мм
- Энергопотребление: 450 Вт
- Сила поршня: 32 кН
- Ход поршня: 40 мм
- Аккумулятор: 18 В Li-Ion / 1,5 Ач Milwaukee
- Производительность аккумулятора: до 250 прессований*
- Время зарядки: около 30-60 мин.



арт.	К 1	€/шт.
ACO 203 BT	1 шт.	1854,68

* В зависимости от материала и номинальных диаметров

Пресс-клещи Novopress PB2 V-профиль

NEW

Стандартные пресс-клещи V для медных и нержавеющей труб. Применяются с прессами ACO203 BT, ECO203, EFP203, EPL202, ACO202, ECO202, AFP202 и EFP202. Пресс-клещи Novopress образуют с пресс-инструментом целостную конструкцию оптимально подходящую для существующих пресс-систем.



Размер	арт.	К 1	€/шт.
15 мм	47576-50	1 шт.	157,93
18 мм	47577-50	1 шт.	157,93
22 мм	47578-50	1 шт.	157,93
28 мм	47579-50	1 шт.	157,93
35 мм	47580-50	1 шт.	157,93
42 мм	47581-50 NEW	1 шт.	452,57



TECE Системс

ROLOPLAST ШУМОПОГЛОЩАЮЩАЯ КАНАЛИЗАЦИЯ

АССОРТИМЕНТ И ЦЕНЫ 01/2022

POLOPLAST – ваш специалист по трубопроводным системам, изготовленным из пластика.

Более шестидесяти лет опыта разработки и совершенствования систем пластиковых труб и композитных материалов сделали POLOPLAST технологическим лидером во всей Европе. Но не только время и опыт гарантируют оптимальное качество. Страсть к прогрессу приводят POLOPLAST к достижению выдающихся результатов снова и снова.

Надежность имеет важное значение для POLOPLAST на каждом этапе производственного процесса, при этом экономическим, социальным и экологическим целям уделяется одинаковое внимание.

Собственный отдел разработки материалов постоянно разрабатывает, пробует, тестирует и производит образцы на основе новых идей. Помимо опытно-конструкторского оборудования, которое достаточно близко к серийному оборудованию, используемому в производственных целях, этот отдел также оснащен современной лабораторией и высококвалифицированными инженерами, поэтому исследования и разработки проводятся на самом высоком уровне. Тщательное производство, чрезвычайно высокая долговечность и растущая доля продуктов, пригодных для вторичной переработки, позволяют экономить ресурсы и постоянно повышать наш успех.

Системы трубопроводов с использованием трехслойной технологии. Эти высокоэффективные и долговечные трубные системы используются на бесчисленных объектах для дренажа зданий, вентиляции, удаления сточных вод и в специализированной области дренажа мостов.



25-летний опыт работы с многослойной технологией

У компании POLOPLAST более чем 25-летний опыт работы с проверенной и испытанной трехслойной технологией и 60-летний опыт в области внутренней канализации.



Выдающиеся показатели шумоизоляции

Труба, изготовленная по проверенной и испытанной трехслойной технологии, надежно поглощает весь шум потока.



Множество возможных применений и обширный ассортимент продукции

Практически безграничные возможности применения со множеством системных компонентов в диапазоне размеров DN 32–250. Совместимость во всех системах.



Гладкая внутренняя поверхность

Препятствует накоплению отложений.



Прецизионная система уплотнения

Прецизионно изготовленные раструбы. Надежное соединение. Высокая степень жесткости обеспечивает безопасность на строительных площадках.



Монтаж

Быстрый и простой монтаж.



Экологически чистый

Не содержит ПВХ и галогенов.



Гарантия

20-летняя гарантия POLOPLAST гарантирует бескомпромиссное качество (гарантийное обязательство от 11.10.2007).

POLOPLAST – Шумопоглощающая канализация

Страница

Трубопроводы POLO-KAL NG

Описание	72
Трубопроводы	73
Отводы	75
Тройники	78
Крестовины	81
Переходы	84
Ревизии	88
Муфты	89
Заглушки	90
Конденсатосборники	91

Трубопроводы POLO-KAL 3S

Описание	92
Трубопроводы	93
Отводы	94
Тройники	95
Крестовины	96
Переходы	97
Ревизии	98
Муфты	99

Соединительные элементы с трубопроводами из других материалов

Соединения с чугунными и фиброцементными трубами	100
Соединения с трубами POLO-KAL поколения до 1960 г.	102

Вентиляционные клапаны _____ 103

Хомуты и крепежные элементы _____ 104

Запасные части и комплектующие _____ 107

Инструменты для канализационных труб _____ 109

Технические данные POLO-KAL NG

Материал	Труба: PP/PP-MV/PP; Фасонные части: PP-MV Не содержит галоген, кадмий и тяжелые металлы
Цвет	Синий RAL 5014
Стойкость к воздействию горячей воды	Кратковременное 97 °C 30 с/день = 152 ч/50 лет Долговременное 95 °C 10 мин/день = 3000 ч/50 лет Долговременное 60 °C 5 ч/день = 87 600 ч/50 лет
Категория применения	BD (здание/дренаж). Разрешена для гравитационной канализации внутри и снаружи зданий в соответствии с EN 1451-1, а также DIN 1986-100. Пригодна для подземной прокладки в границах придомового участка.
Маркировка трубы	Трубы для удаления бытовых сточных вод типа POLO-KAL NG маркируются следующим образом: номер партии, год и неделя изготовления, название компании, размер, категория применения, категория жесткости, сертификационная маркировка и спецификация материала.
Химическая стойкость	Трубы и фасонные части из PP — согласно DIN 8078, дополнение 1 Уплотнительные кольца — согласно ISO TR7620
Соединения	Раструбные с уплотнительным кольцом. Материал уплотнения = бутадиен-стирольный каучук SBR (начиная с DN/OD 200 — это бутадиен-нитрильный каучук NBR)
Огнестойкость	Согласно DIN 4102: B2, Q1, TR1 Согласно EN 13501-1: D-s2, d1
Кольцевая жесткость	Кольцевая жесткость трубы подтверждена в соответствии с EN ISO 9969. Жесткость не менее 6,0 кН/м ² по всему диапазону размеров DN/OD 32 -160 мм. Кольцевая жесткость DN/OD 200 и 250 мм не менее 8,0 кН/м ² .
Герметичность при низком давлении	Кратковременная до 900 мбар
Модуль упругости Юнга	2400 -3100 МПа согласно ISO 178
Герметичность	В соответствии с EN 1451-1, протокол испытания TGM VA KU 2164
Средний коэффициент линейного расширения LAK	0,05 мм/м·К (протокол испытания OFI N° 47.423)
Низкотемпературная ударная прочность	до –20 °C, безопасная транспортировка и прокладка даже при низкой температуре (протокол испытания TGM VA KU 25000/1)
Контроль качества продукции сторонними организациями	Трубы и фасонные части POLO-KAL NG контролируются сторонними организациями — авторизованными немецкими и австрийскими институтами испытания пластиков.
Пригодность для питьевой воды	POLO-KAL NG не разрешается использовать для транспортировки питьевой воды.

Шумопоглощение

Измерения, полученные в ходе независимых акустических испытаний в Институте Фраунгофера в Штутгарте, являются впечатляющим доказательством и подтверждением высокого уровня компетентности компании POLOPLAST в области защиты от шума. Звукоизоляционные свойства были измерены и испытаны в соответствии с действующим в настоящее время стандартом EN 14366 «Стеновые измерения уровня шума, производимого оборудованием внутренней канализации». Результаты испытаний соответствуют уровню сантехнического шума L_{in} , предусмотренного в DIN 4109. В соответствии с этим стандартом практическое значение имеет измерение уровня шума в гостиной на цокольном этаже.

Результаты измерений	Объемный расход	
	2 л/с	4 л/с
POLO-KAL NG крепится с помощью серийно выпускаемых стальных хомутов с резиновой вставкой (Bismat 2000) Протокол испытания в Институте Фраунгофера P-BA 297/2017	18 дБ (A)	22 дБ (A)

Труба с раструбом, серия NG

С предустановленным уплотнительным кольцом

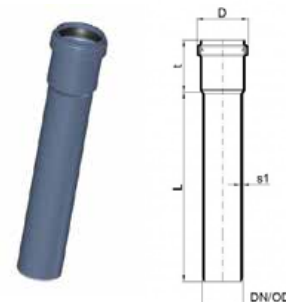

DN/OD*	арт.	L	s1 (мин.)	t (мин.)	D (макс.)	кг/шт.	Складская позиция	K 1	K 2	€/шт.
32	02000	150	1,8	41	41	0,03	--	20 шт.	2000 шт.	2,41
32	02001	250	1,8	41	41	0,05	✓	20 шт.	1200 шт.	3,24
32	02002	500	1,8	41	41	0,10	--	20 шт.	400 шт.	4,43
32	02003	1000	1,8	41	41	0,21	✓	10 шт.	960 шт.	6,65
32	02004	1500	1,8	41	41	0,31	--	10 шт.	300 шт.	10,40
32	02005	2000	1,8	41	41	0,41	--	10 шт.	300 шт.	12,80
40	02010	150	1,8	45	53	0,04	--	20 шт.	1200 шт.	2,41
40	02011	250	1,8	45	53	0,07	--	20 шт.	800 шт.	3,24
40	02012	500	1,8	45	53	0,13	✓	20 шт.	400 шт.	4,43
40	02019	750	1,8	45	53	0,20	--	10 шт.	540 шт.	6,08
40	02013	1000	1,8	45	53	0,26	✓	10 шт.	720 шт.	6,65
40	02014	1500	1,8	45	53	0,39	--	10 шт.	280 шт.	10,40
40	02015	2000	1,8	45	53	0,52	✓	10 шт.	280 шт.	12,80
40	02016	3000	1,8	45	53	0,78	--	10 шт.	280 шт.	18,20
50	02020	150	2,0	47	63	0,06	✓	20 шт.	800 шт.	2,85
50	02021	250	2,0	47	63	0,09	✓	20 шт.	720 шт.	3,24
50	02022	500	2,0	47	63	0,19	✓	20 шт.	400 шт.	4,43
50	02029	750	2,0	47	63	0,28	--	10 шт.	200 шт.	6,08
50	02023	1000	2,0	47	63	0,37	✓	10 шт.	510 шт.	6,65
50	02024	1500	2,0	47	63	0,56	--	10 шт.	240 шт.	10,80
50	02025	2000	2,0	47	63	0,74	✓	10 шт.	240 шт.	13,80
50	02026	3000	2,0	47	63	1,12	✓	10 шт.	240 шт.	21,40
75	02030	150	2,6	53	89	0,11	--	20 шт.	480 шт.	5,06
75	02031	250	2,6	53	89	0,19	--	20 шт.	360 шт.	5,77
75	02032	500	2,6	53	89	0,38	✓	20 шт.	240 шт.	7,98
75	02039	750	2,6	53	89	0,56	--	8 шт.	160 шт.	10,60
75	02033	1000	2,6	53	89	0,75	✓	8 шт.	240 шт.	11,11
75	02034	1500	2,6	53	89	1,13	--	8 шт.	96 шт.	16,30
75	02035	2000	2,6	53	89	1,51	✓	8 шт.	96 шт.	21,20
75	02036	3000	2,6	53	89	2,26	--	8 шт.	96 шт.	31,50
75	02037	4000	2,6	53	89	3,01	--	8 шт.	96 шт.	38,80
90	02070	150	3,0	57	106	0,16	--	20 шт.	240 шт.	6,22
90	02071	250	3,0	57	106	0,26	--	20 шт.	180 шт.	7,86
90	02072	500	3,0	57	106	0,53	✓	20 шт.	80 шт.	11,90
90	02079	750	3,0	57	106	0,79	--	6 шт.	120 шт.	17,30
90	02073	1000	3,0	57	106	1,06	✓	6 шт.	180 шт.	18,70
90	02074	1500	3,0	57	106	1,58	--	6 шт.	96 шт.	26,10
90	02075	2000	3,0	57	106	2,11	✓	6 шт.	96 шт.	35,10
90	02076	3000	3,0	57	106	3,17	--	6 шт.	96 шт.	50,00
90	02077	4000	3,0	57	106	4,22	--	4 шт.	96 шт.	67,00

* DN/OD – согласно Европейскому комитету по стандартизации CEN/TC 155: Номинальный размер / Наружный диаметр.

POLO-KAL NG – Трубопроводы

Размеры в мм

Труба с раструбом, серия NG

С предустановленным уплотнительным кольцом

DN/OD	арт.	L	s1 (мин.)	t (мин.)	D (макс.)	кг/шт.	Складская позиция	K 1	K 2	€/шт.
110	02040	150	3,4	62	128	0,22	✓	20 шт.	180 шт.	6,22
110	02041	250	3,4	62	128	0,37	✓	20 шт.	120 шт.	7,86
110	02042	500	3,4	62	128	0,74	✓	20 шт.	80 шт.	11,90
110	02049	750	3,4	62	128	1,11	--	4 шт.	96 шт.	17,30
110	02043	1000	3,4	62	128	1,49	✓	4 шт.	128 шт.	18,70
110	02044	1500	3,4	62	128	2,23	--	4 шт.	48 шт.	26,10
110	02045	2000	3,4	62	128	2,97	✓	4 шт.	48 шт.	35,10
110	02046	3000	3,4	62	128	4,46	✓	4 шт.	48 шт.	50,00
110	02047	4000	3,4	62	128	5,94	--	2 шт.	48 шт.	67,00
125	02050	150	3,9	67	145	0,29	--	1 шт.	135 шт.	9,31
125	02051	250	3,9	67	145	0,48	--	1 шт.	90 шт.	11,90
125	02052	500	3,9	67	145	0,97	--	1 шт.	45 шт.	17,10
125	02053	1000	3,9	67	145	1,94	--	1 шт.	40 шт.	27,70
125	02054	1500	3,9	67	145	2,91	--	1 шт.	40 шт.	37,50
125	02055	2000	3,9	67	145	3,88	--	1 шт.	40 шт.	51,00
125	02056	3000	3,9	67	145	5,82	--	1 шт.	40 шт.	71,00
125	02057	4000	3,9	67	145	7,76	--	1 шт.	40 шт.	96,00
160	02060	150	4,9	77	184	0,47	--	1 шт.	84 шт.	14,10
160	02061	250	4,9	77	184	0,79	--	1 шт.	56 шт.	17,10
160	02062	500	4,9	77	184	1,58	--	1 шт.	28 шт.	26,40
160	02063	1000	4,9	77	184	3,16	--	1 шт.	36 шт.	41,40
160	02064	1500	4,9	77	184	4,74	--	1 шт.	36 шт.	57,00
160	02065	2000	4,9	77	184	6,32	--	1 шт.	36 шт.	77,00
160	02066	3000	4,9	77	184	9,47	--	1 шт.	36 шт.	110,00
160	02067	4000	4,9	77	184	12,63	--	1 шт.	36 шт.	137,00
200	02951	1000	6,8	122	228	5,78	--	1 шт.	16 шт.	73,00
200	02953	3000	6,8	122	228	17,34	--	1 шт.	25 шт.	197,00
200	02954	6000	6,8	122	228	32,70	--	1 шт.	25 шт.	372,00
250	02956	1000	8,6	156	289	9,29	--	1 шт.	16 шт.	112,00
250	02959	3000	8,6	156	289	27,87	--	1 шт.	16 шт.	288,00

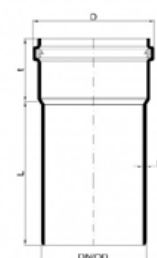

Фановая труба, серия NG

С регулируемым зонтом

DN/OD	арт.	L1	L	кг/шт.	Складская позиция	K 1	K 2	€/шт.
110	02384	изменяемая	775	1,12	✓	1 шт.	24 шт.	55,00
125	02385	изменяемая	1063	1,85	--	1 шт.	15 шт.	81,00
160	02386	изменяемая	1175	2,79	--	1 шт.	12 шт.	113,00

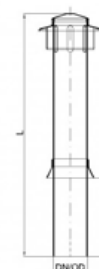

Размеры в мм

Отвод, серия NG

С предустановленным уплотнительным кольцом

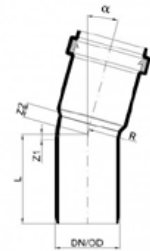

	DN/OD	арт.	Z1	Z2	R	L	кг/шт.	Складская позиция	K 1	K 2	€/шт.
15°	32	02100	3	7	18	44	0,03	--	20 шт.	2000 шт.	2,85
	40	02110	7	8	21	51	0,04	✓	20 шт.	2000 шт.	2,85
	50	02120	7	8	27	56	0,05	✓	20 шт.	1200 шт.	3,60
	75	02130	9	10	40	64	0,12	✓	20 шт.	480 шт.	5,57
	90	02170	13	8	47	73	0,16	✓	20 шт.	360 шт.	8,61
	110	02140	13	13	57	80	0,26	✓	20 шт.	180 шт.	8,61
	125	02150	12	13	90	85	0,36	--	20 шт.	180 шт.	16,60
	160	02160	36	16	115	121	0,72	--	10 шт.	60 шт.	25,90
200	02960	13	23	120	131	1,56	--	1 шт.	40 шт.	118,00	
30°	32	02101	5	9	18	46	0,03	✓	20 шт.	2000 шт.	2,85
	40	02111	10	11	21	54	0,04	✓	20 шт.	2000 шт.	2,85
	50	02121	11	12	27	60	0,06	✓	20 шт.	1200 шт.	3,24
	75	02131	15	15	40	70	0,12	✓	20 шт.	480 шт.	5,57
	90	02171	13	19	47	72	0,17	✓	20 шт.	360 шт.	8,61
	110	02141	21	20	58	88	0,28	✓	20 шт.	180 шт.	8,61
	125	02151	20	22	90	93	0,39	--	20 шт.	120 шт.	16,60
	160	02161	25	28	115	133	0,80	--	10 шт.	60 шт.	25,90
200	02962	48	37	120	144	1,70	--	1 шт.	40 шт.	118,00	
45°	32	02102	7	12	18	48	0,03	✓	20 шт.	2000 шт.	2,66
	40	02112	13	14	21	57	0,04	✓	20 шт.	2000 шт.	2,66
	50	02122	15	16	27	63	0,06	✓	20 шт.	1200 шт.	3,24
	75	02132	21	21	40	75	0,15	✓	20 шт.	480 шт.	5,57
	90	02172	26	20	47	85	0,19	✓	20 шт.	360 шт.	7,98
	110	02142	49	29	57	116	0,36	✓	20 шт.	180 шт.	7,98
	125	02152	50	31	90	124	0,43	--	20 шт.	160 шт.	16,60
	160	02162	60	41	115	145	0,78	--	10 шт.	80 шт.	25,90
200	02963	66	52	120	183	1,85	--	1 шт.	40 шт.	118,00	
250	02968	113	152	сегменты	270	5,02	--	1 шт.	18 шт.	221,00	
67,5°	32	02103	12	16	18	52	0,03	✓	20 шт.	2000 шт.	3,11
	40	02113	18	19	21	62	0,05	✓	20 шт.	2000 шт.	3,11
	50	02123	22	22	27	70	0,06	✓	20 шт.	1200 шт.	4,43
	75	02133	31	31	40	86	0,13	✓	20 шт.	480 шт.	7,66
	90	02173	33	27	47	92	0,21	✓	20 шт.	240 шт.	9,31
	110	02143	44	44	58	111	0,33	✓	20 шт.	180 шт.	9,31
	125	02153	46	48	90	119	0,49	--	20 шт.	160 шт.	24,20
	160	02163	59	62	115	144	0,90	--	10 шт.	40 шт.	40,20
87,5°	32	02104	16	20	18	57	0,03	✓	20 шт.	2000 шт.	2,85
	40	02114	24	25	21	68	0,05	✓	20 шт.	1200 шт.	2,85
	50	02124	29	30	27	78	0,07	✓	20 шт.	800 шт.	3,60
	75	02134	42	42	40	97	0,15	✓	20 шт.	360 шт.	7,39
	90	02174	50	42	47	109	0,22	✓	20 шт.	240 шт.	8,61
	110	02144	60	60	58	128	0,37	✓	20 шт.	180 шт.	8,61
	125	02154	64	66	90	138	0,53	--	20 шт.	80 шт.	24,20
	160	02164	84	87	115	169	0,98	--	10 шт.	40 шт.	40,20
200	02965	106	115	125	230	2,36	--	1 шт.	25 шт.	149,00	
250	02970	236	275	сегменты	392	6,32	--	1 шт.	9 шт.	232,00	

POLO-KAL NG – Отводы

Размеры в мм

Сифонный фитинг, серия NG

С предустановленным уплотнительным кольцом раструба*

DN/OD1	DN/OD2	арт.	L	M	DI	кг/шт.	Складская позиция	K 1	K 2	€/шт.
32	5/4" 32 мм	02350	54	32	46	0,05	--	20	1200	7,39
40	5/4" 40 мм	02351	54	32	46	0,05	--	20	1200	7,39
40	6/4" 40 мм	02352	54	32	46	0,04	--	20	1200	7,39
50	5/4" 32 мм	02353	48	38	46	0,05	--	20	1200	7,39
50	6/4" 40 мм	02354	48	38	46	0,04	--	20	1200	7,39
50	2" 50 мм	02355	60	29	67	0,08	--	20	800	7,39

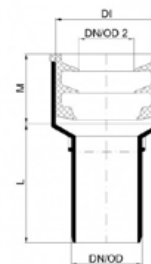

Сифонный отвод, серия NG

С предустановленным уплотнительным кольцом раструба*

DN/OD1	DN/OD2	арт.	L	Z1	L1	M	DI	кг/шт.	Складская позиция	K 1	K 2	€/шт.
32	5/4" 32 мм	02360	76	36	27	31	46	0,05	--	20 шт.	1200 шт.	7,39
40	5/4" 32 мм	02361	79	34	28	31	46	0,06	✓	20 шт.	1200 шт.	7,39
40	6/4" 40 мм	02362	79	34	29	29	46	0,05	✓	20 шт.	1200 шт.	7,39
50	5/4" 32 мм	02363	88	41	30	30	46	0,07	✓	20 шт.	800 шт.	7,39
50	6/4" 40 мм	02364	88	41	34	26	46	0,06	✓	20 шт.	800 шт.	7,39
50	2" 50 мм	02365	89	42	35	29	67	0,09	--	20 шт.	800 шт.	7,39

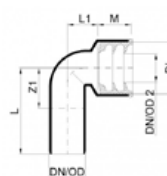

Сифонный отвод, длинный, с переходным патрубком, серия NG

С предустановленным уплотнительным кольцом раструба*

DN/OD1	DN/OD2	арт.	L1	L2	кг/шт.	Складская позиция	K 1	K 2	€/шт.
50	1 1/4" 32 мм	02250	203	160	0,15	✓	10 шт.	400 шт.	8,61
50	1 1/2" 40 мм	02251	203	160	0,14	✓	10 шт.	400 шт.	8,61

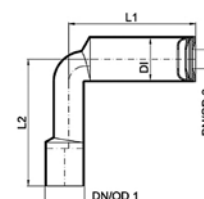

Сифонный отвод, длинный, серия NG

С предустановленным уплотнительным кольцом раструба*

DN/OD1	DN/OD2	арт.	L1	L2	кг/шт.	Складская позиция	K 1	K 2	€/шт.
50	2" 50 мм	02252	203	160	0,19	--	10 шт.	240 шт.	8,61

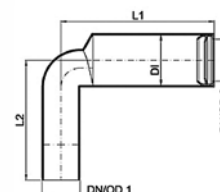

Размеры в мм

Отвод с разворотом, серия NG

С предустановленным уплотнительным кольцом

	DN/OD	арт.	L	D	t	кг/шт.	Складская позиция	K 1	K 2	€/шт.
45°	110	02145	124	69	142	0,572	✓	10 шт.	90 шт.	25,60

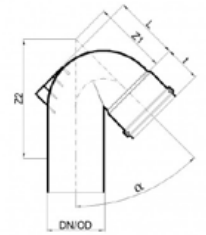

Уплотнительное кольцо раструба, серия NG

DN/OD	DN/OD	арт.	DA	кг/шт.	Складская позиция	K 1	K 2	€/шт.
5/4"	32 мм	01552	47	0,02	--	1 шт.	--	4,18
6/4"	32 мм	01553	47	0,01	--	1 шт.	--	4,63
2"	50 мм	02380	67	0,04	--	1 шт.	--	4,88

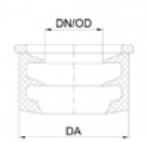

Уплотнительное кольцо раструба (старого образца), серия NG

DN/OD	DN/OD	арт.	DA	кг/шт.	Складская позиция	K 1	K 2	€/шт.
5/4"	32 мм	02378	54	0,04	--	1 шт.	--	4,18
6/4"	32 мм	02379	54	0,03	--	1 шт.	--	4,63

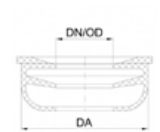

POLO-KAL NG – Тройники

Размеры в мм

Тройник, серия NG

С предустановленными уплотнительными кольцами

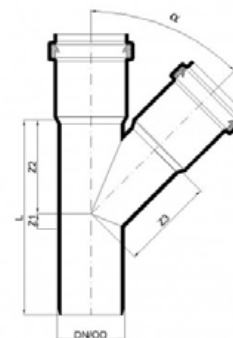

	DN/OD	арт.	Z1	Z2	Z3	L	кг/шт.	Складская позиция	K 1	K 2	€/шт.
45°	32/32	02200	7	45	45	93	0,05	✓	10 шт.	1000 шт.	5,77
	40/32	02203	7	49	50	100	0,07	--	10 шт.	1000 шт.	5,96
	40/40	02206	13	54	54	111	0,08	✓	10 шт.	600 шт.	5,96
	50/32	02209	2	54	57	104	0,08	✓	10 шт.	600 шт.	7,39
	50/40	02212	8	59	61	115	0,10	✓	10 шт.	400 шт.	7,39
	50/50	02215	15	66	66	129	0,11	✓	10 шт.	400 шт.	7,39
	75/50	02218	3	80	84	138	0,20	✓	10 шт.	240 шт.	10,20
	75/75	02221	21	98	98	173	0,28	✓	10 шт.	180 шт.	10,20
	90/50	02210	-2	84	92	142	0,26	✓	10 шт.	180 шт.	16,70
	90/75	02834	14	114	117	187	0,35	--	10 шт.	120 шт.	17,40
	90/90	02211	25	112	112	196	0,40	✓	10 шт.	120 шт.	17,10
	110/40	02204	-14	92	106	145	0,35	✓	10 шт.	180 шт.	16,70
	110/50	02224	-13	99	109	153	0,38	✓	10 шт.	180 шт.	16,70
	110/75	02227	5	117	123	189	0,48	✓	10 шт.	120 шт.	17,40
	110/90	02839	19	132	135	218	0,55	✓	10 шт.	90 шт.	17,10
	110/110	02230	47	144	144	259	0,67	✓	10 шт.	80 шт.	17,10
	125/75	02233	12	130	139	215	0,66	--	10 шт.	90 шт.	29,10
	125/90	02843	28	161	183	262	1,02	--	10 шт.	80 шт.	39,80
	125/110	02236	40	161	154	274	0,86	--	10 шт.	80 шт.	39,80
	125/125	02239	50	161	160	284	0,96	--	10 шт.	40 шт.	60,00
160/90	02840	29	174	184	288	1,43	--	5 шт.	45 шт.	62,00	
160/110	02242	29	174	184	287	1,26	--	5 шт.	45 шт.	62,00	
160/125	02240	34	198	201	309	1,58	--	5 шт.	40 шт.	84,00	
160/160	02245	59	209	209	353	1,83	--	5 шт.	20 шт.	93,00	
200/160	02971	41	229	253	388	3,23	--	1 шт.	16 шт.	148,00	
200/200	02973	59	240	240	423	4,00	--	1 шт.	14 шт.	193,00	
250/160	02975	215	301	320	672	7,75	--	1 шт.	12 шт.	217,00	
250/250	02979	144	361	363	669	10,32	--	1 шт.	5 шт.	343,00	
67,5°	40/40	02207	18	35	35	97	0,08	--	10 шт.	600 шт.	5,96
	50/40	02213	16	36	40	101	0,09	✓	10 шт.	600 шт.	7,39
	50/50	02216	22	42	42	112	0,10	✓	10 шт.	400 шт.	7,39
	75/50	02219	17	49	56	121	0,18	--	10 шт.	360 шт.	10,20
	75/75	02222	52	88	85	193	0,29	--	10 шт.	180 шт.	10,20
	90/50	02835	14	69	71	143	0,40	✓	10 шт.	180 шт.	17,40
	90/75	02832	100	88	84	247	0,38	--	10 шт.	120 шт.	17,40
	90/90	02831	36	77	76	172	0,35	--	10 шт.	120 шт.	17,40
	110/50	02225	11	57	40	136	0,36	✓	10 шт.	180 шт.	17,40
	110/75	02228	25	71	82	163	0,43	--	10 шт.	120 шт.	17,40
	110/90	02837	46	103	108	216	0,58	✓	10 шт.	90 шт.	17,40
	110/110	02231	44	93	92	203	0,58	✓	10 шт.	90 шт.	17,40
	125/90	02844	75	104	105	248	0,79	--	10 шт.	60 шт.	39,80
	125/110	02237	63	116	117	248	0,83	--	10 шт.	80 шт.	39,80
	160/110	02243	53	121	135	251	1,17	--	5 шт.	45 шт.	62,00

Тройник, серия NG

С предустановленными уплотнительными кольцами

	DN/OD	арт.	Z1	Z2	Z3	L	кг/шт.	Складская позиция	К 1	К 2	€/шт.
87,5°	40/40	02208	24	25	25	94	0,07	✓	10 шт.	600 шт.	5,96
	50/40	02214	24	25	30	98	0,09	✓	10 шт.	600 шт.	7,39
	50/50	02217	29	30	30	108	0,10	✓	10 шт.	400 шт.	7,39
	75/50	02220	30	32	43	117	0,18	--	10 шт.	360 шт.	10,20
	75/75	02223	42	45	45	142	0,23	--	10 шт.	240 шт.	10,20
	90/50	02830	29	35	52	123	0,23	✓	10 шт.	240 шт.	17,10
	90/75	02833	47	49	50	156	0,34	--	10 шт.	180 шт.	17,40
	90/90*	02248	70	59	64	189	0,29	✓	10 шт.	180 шт.	17,10
	110/50	02226	30	34	61	132	0,34	✓	10 шт.	180 шт.	17,10
	110/75	02229	43	48	63	158	0,42	--	10 шт.	120 шт.	17,40
	110/90	02836	19	132	135	218	0,47	✓	10 шт.	90 шт.	17,10
	110/110*	02232	82	88	76	219	0,58	✓	10 шт.	120 шт.	17,10
	125/75	02235	96	83	84	249	0,63	--	10 шт.	60 шт.	29,10
	125/90	02845	75	65	83	214	0,86	--	10 шт.	60 шт.	39,80
	125/110	02238	67	76	75	216	0,71	--	10 шт.	80 шт.	39,80
	125/125	02241	65	76	75	215	0,76	--	10 шт.	60 шт.	60,00
	160/90	02842	81	95	135	261	1,89	--	5 шт.	45 шт.	62,00
	160/110	02244	81	95	107	261	1,21	--	5 шт.	45 шт.	62,00
	160/125	02246	78	97	103	251	1,28	--	5 шт.	45 шт.	101,00
	160/160	02247	115	118	118	310	1,72	--	5 шт.	40 шт.	93,00
200/160	02972	112	127	134	361	2,90	--	1 шт.	20 шт.	158,00	
200/200	02974	140	127	126	388	3,80	--	1 шт.	15 шт.	220,00	
250/160	02976	110	127	193	394	4,91	--	1 шт.	12 шт.	249,00	
250/250	02980	159	156	161	471	7,47	--	1 шт.	7 шт.	367,00	

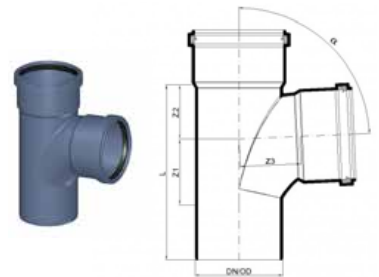

* с изогнутым входом ответвления

POLO-KAL NG – Тройники

Тройник «трубный конец-раструб», серия NG
С предустановленными уплотнительными кольцами

Размеры в мм

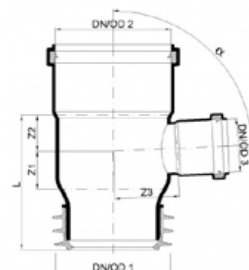

	DN/OD1	DN/OD2	DN/OD3	арт.	Z1	Z2	Z3	L	кг/шт.	Складская позиция	K 1	K 2	€/шт.
87,5°	110	110	50	01943	36	35	61	132,0	0,40	✓	10 шт.	180 шт.	65,00
	110	110	110	01944	62	67	67	190,3	0,58	✓	10 шт.	120 шт.	66,00

Тройник с параллельными входами, серия NG
С предустановленными уплотнительными кольцами

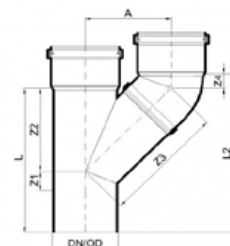

DN/OD	арт.	Z1	Z2	Z3	Z4	L	L2	A	кг/шт.	Складская позиция	K 1	K 2	€/шт.
90/90	02828	28	118	167	20	205	225	117	0,62	✓	10 шт.	120 шт.	65,00
110/110	02294	29	144	200	29	240	224	141	0,81	✓	10 шт.	80 шт.	65,00

Размеры в мм

Крестовина, серия NG

С предустановленными уплотнительными кольцами

	DN/OD	арт.	Z1	Z2	Z3	L	кг/шт.	Складская позиция	K 1	K 2	€/шт.
45°/180°	75/50/50	02295	6	83	84	142	0,25	--	10 шт.	180 шт.	29,50
	75/75/75	02396	23	101	100	177	0,37	✓	10 шт.	120 шт.	37,90
	110/50/50	02258	-8	97	107	156	0,42	✓	10 шт.	120 шт.	29,10
	110/110/110	02259	29	147	145	243	0,89	--	10 шт.	40 шт.	41,10
	125/110/110	02234	32	165	158	266	1,10	--	5 шт.	30 шт.	54,00
	160/110/110	02399	9	183	188	269	1,48	--	5 шт.	20 шт.	63,00
67,5°/180°	90/50/90	02848	16	59	74	144	0,33	✓	10 шт.	180 шт.	29,10
	90/90/90	02846	36	77	77	173	0,44	✓	10 шт.	90 шт.	34,40
	110/50/50	02260	14	57	78	139	0,38	--	10 шт.	120 шт.	29,10
	110/110/110	02261	44	95	96	206	0,74	--	10 шт.	80 шт.	34,40
	125/110/110	02262	48	101	104	218	0,88	--	5 шт.	60 шт.	54,00
	160/110/110	02264	73	127	133	268	1,37	--	5 шт.	40 шт.	63,00
87,5°/180°	90/90/90*	02847	49	59	59	168	0,44	--	10 шт.	120 шт.	34,40
	110/50/50	02255	31	37	69	135	0,38	--	10 шт.	120 шт.	29,10
	110/75/75	02269	44	50	66	160	0,48	--	10 шт.	90 шт.	34,40
	110/110/110*	02267	69	69	96	196	0,64	✓	10 шт.	80 шт.	34,40
	125/110/110	02272	69	78	81	216	0,86	--	5 шт.	60 шт.	54,00
	160/110/110	02274	92	100	115	269	1,37	--	5 шт.	20 шт.	63,00

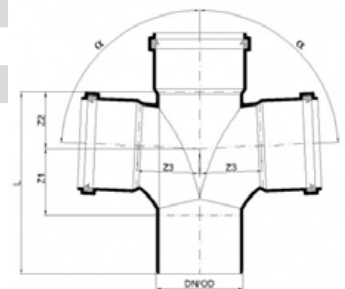
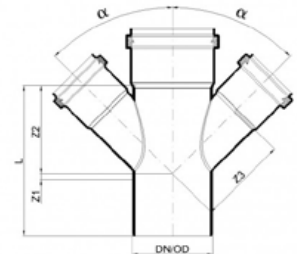

* с изогнутым входом ответвления

Крестовина угловая, серия NG

С предустановленными уплотнительными кольцами

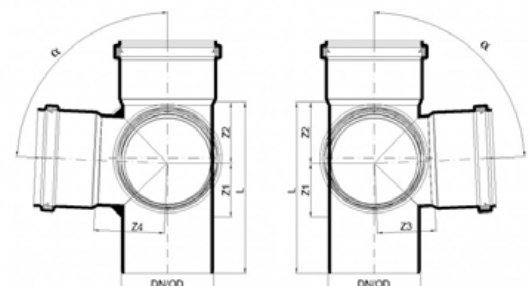
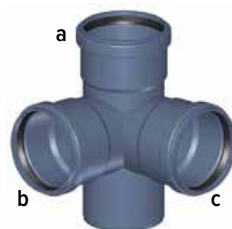

	DN/OD (a/b/c)	арт.	Z1	Z2	Z3	Z4	L	кг/шт.	Складская позиция	K 1	K 2	€/шт.
87,5°/90°	90/90/90	02829	52	60	57	68	167	0,43	--	10 шт.	120 шт.	67,00
	110/110/110	02275	61	68	68	79	198	0,66	✓	10 шт.	40 шт.	78,00
	110/L110/R75	02277	62	69	57	69	198	0,60	--	10 шт.	90 шт.	78,00
	110/L75/R110	02279	62	69	69	71	198	0,60	--	10 шт.	90 шт.	78,00
	125/110/110	02276	67	76	83	75	216	0,86	--	5 шт.	60 шт.	85,00
	160/110/110	02278	81	95	107	106	261	1,36	--	5 шт.	40 шт.	93,00

POLO-KAL NG – Крестовины

Размеры в мм

Крестовина угловая с низким ответвлением, серия NG
С предустановленными уплотнительными кольцами

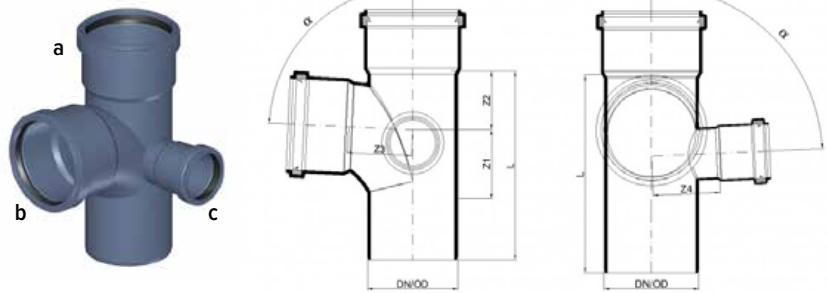

	DN/OD (a/b/c)	арт.	Z1	Z2	Z3	Z4	L	кг/шт.	Складская позиция	K 1	K 2	€/шт.
87,5°/90°	90/90/50	02826	49	60	52	52	168	0,41	✓	5 шт.	120 шт.	78,00
	90/50/90	02827	49	60	52	52	168	0,36	✓	5 шт.	120 шт.	78,00
	110/110/50	02291	60	69	67	77	197	0,57	✓	5 шт.	90 шт.	78,00
	110/50/110	02838	60	69	67	77	197	0,57	✓	5 шт.	90 шт.	78,00

Крестовина с ответвлениями в одну сторону, серия NG
С предустановленными уплотнительными кольцами

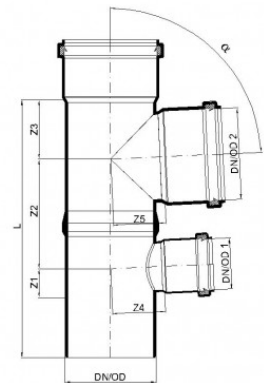

	DN/OD	арт.	Z1	Z2	Z3	Z4	Z5	L	кг/шт.	Складская позиция	K 1	K 2	€/шт.
87,5°	90/50/90	01945	29	108	59	52	52	255	0,46	✓	10 шт.	90 шт.	83,00
	110/50/90	01946	30	117	60	61	73	274	0,66	--	10 шт.	90 шт.	86,00
	110/50/110	01947	30	123	69	61	67	290	0,71	✓	10 шт.	90 шт.	87,00

Размеры в мм

Крестовина со смещенными осями, серия NG
С предустановленными уплотнительными кольцами

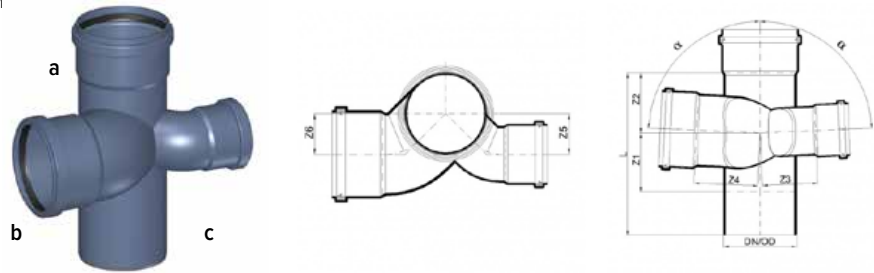

	DN/OD (a/b/c)	арт.	Z1	Z2	Z3	Z4	Z5	Z6	L	кг/шт.	Складская позиция	K 1	K 2	€/шт.
87,5°/180°	110/L110/R75	02268	93	93	78	100	50	50	248	0,75	✓	5 шт.	90 шт.	124,00
	110/L75/R110	02273	93	93	100	78	50	50	248	0,75	✓	5 шт.	60 шт.	124,00
	110/110/110	02296	93	89	85	85	56	56	248	0,86	✓	5 шт.	45 шт.	141,00

Крестовина Qmax, серия NG
С предустановленным уплотнительным кольцом

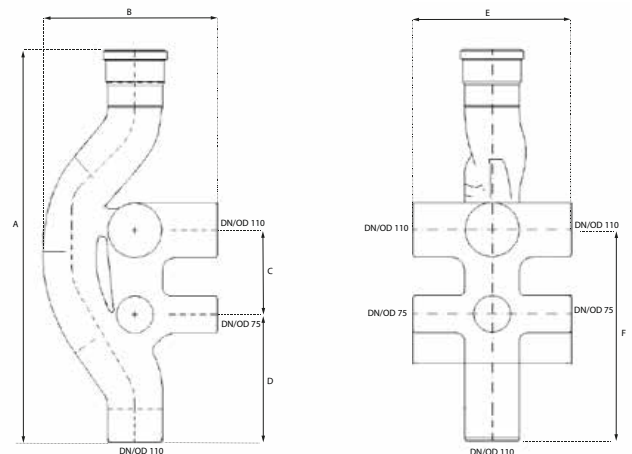

DN/OD	арт.	A	B	C	D	E	F	кг/шт.	Складская позиция	K 1	K 2	€/шт.
110	03640	789	350	170	256	320	426	2,42	--	1 шт.	9 шт.	250,00

Защита от проникновения крыс Ratstop
Для установки на вертикальный трубопровод

NEW

DN/OD	арт.	L	t	D	кг/шт.	Складская позиция	K 1	K 2	€/шт.	
110	03639	NEW	702	65	250	1,43	--	1 шт.	12 шт.	427,00

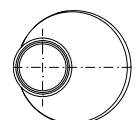
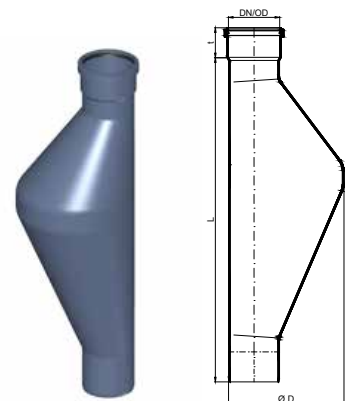

POLO-KAL NG – Переходы

Размеры в мм

Переходной патрубком, серия NG

С предустановленным уплотнительным кольцом

DN/OD1	DN/OD2	арт.	Z1	L	кг/шт.	Складская позиция	K 1	K 2	€/шт.
40	32	02280	23	65	0,03	✓	20 шт.	2000 шт.	4,43
50	32	02281	24	72	0,04	✓	20 шт.	1200 шт.	4,43
50	40	02282	20	65	0,05	✓	20 шт.	1200 шт.	4,43
75	50	02283	31	79	0,09	✓	20 шт.	720 шт.	5,46
90	50	02885	34	90	0,13	✓	20 шт.	480 шт.	7,98
90	75	02886	19	76	0,14	--	20 шт.	480 шт.	7,98
110	50	02284	47	113	0,19	✓	20 шт.	360 шт.	7,98
110	75	02285	32	99	0,20	✓	20 шт.	480 шт.	7,98
110	90	02887	26	88	0,21	✓	20 шт.	360 шт.	8,61
125	110	02286	18	92	0,31	--	20 шт.	180 шт.	14,70
160	110	02287	39	124	0,51	--	20 шт.	180 шт.	21,80
160	125	02288	32	117	0,54	--	20 шт.	180 шт.	21,80
200	160	02981	47	171	1,31	--	1 шт.	60 шт.	134,00
250	200	02983	177	299	2,96	--	1 шт.	26 шт.	252,00

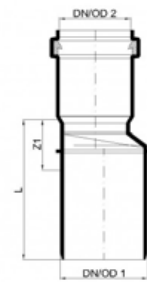

Переходной патрубком, короткий, серия NG

С предустановленным уплотнительным кольцом

DN/OD	арт.	Z2/Z	A	L	кг/шт.	Складская позиция	K 1	K 2	€/шт.	
50/40	02330	NEW	31	--	66	0,04	✓	20 шт.	2000 шт.	4,43
75/50	02875		33	17	54	0,08	✓	20 шт.	800 шт.	5,46
90/50	02292		32	17	66	0,11	✓	20 шт.	800 шт.	7,98
90/75	02289		37	17	61	0,12	✓	20 шт.	720 шт.	7,98
110/50	02876		32	18	66	0,16	✓	20 шт.	480 шт.	7,98
110/75	02877		38	19	66	0,16	✓	20 шт.	480 шт.	7,98
110/90	02290		40	19	66	0,17	✓	20 шт.	480 шт.	8,61
160/110	02878		58	19	89	0,43	--	20 шт.	180 шт.	20,20

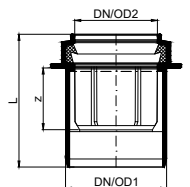
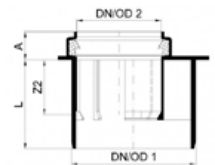
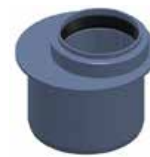

* DN/OD 50/40

Переходной патрубком «трубный конец-раструб», серия NG

С предустановленным уплотнительным кольцом

DN/OD	арт.	Z2	A	L	кг/шт.	Складская позиция	K 1	K 2	€/шт.
110/50	02369	-27	22	62	0,18	--	10 шт.	400 шт.	12,70
110/75	02370	-37	18	62	0,17	--	10 шт.	400 шт.	12,70
110/90	02367	4	67	51	0,21	--	10 шт.	240 шт.	21,40
110/110*	02381	22	75	41	0,28	✓	10 шт.	240 шт.	58,00
160/110	02366	20	91	77	0,48	--	10 шт.	90 шт.	34,20

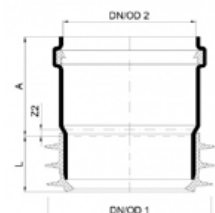
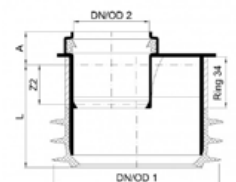

* DN/OD 110/110

Размеры в мм

Переходной патрубок, соосный, серия NG

С малым гладким концом трубы, с предустановленным уплотнительным кольцом

DN/OD1	DN/OD2	арт.	L	t	Z1	кг/шт.	Складская позиция	K 1	K 2	€/шт.
40	50	01786	88	47	41	0,06	--	10 шт.	600 шт.	20,10
50	75	01787	94	55	46	0,11	--	10 шт.	600 шт.	28,00
40	75	01785	84	55	45	0,09	--	10 шт.	600 шт.	28,00
90	110	01791	47	69	7	0,18	--	10 шт.	360 шт.	32,40

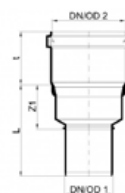

Переходник к унитазу, серия NG

С предустановленным уплотнительным кольцом

DN/OD	арт.	DI	L	t	кг/шт.	Складская позиция	K 1	K 2	€/шт.
110	02371	115	185	105	0,55	--	10 шт.	120 шт.	30,50

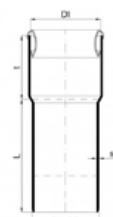

Соединитель к унитазу, серия NG

С предустановленным уплотнительным кольцом

DN/OD	арт.	a	DI	L	t	Z1	Z2	кг/шт.	Складская позиция	K 1	K 2	€/шт.
110	02372	87,5°	115	129	134	69	65	0,55	--	10 шт.	120 шт.	32,50

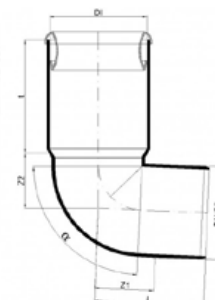

Тройник к унитазу, серия NG

С предустановленным уплотнительным кольцом

DN/OD1	DN/OD2	арт.	a	DI	L	t	Z1	Z2	Z3	кг/шт.	Складская позиция	K 1	K 2	€/шт.
110	50	02373	87,5°	115	135	105	39	38	62	0,37	--	10 шт.	180 шт.	35,70

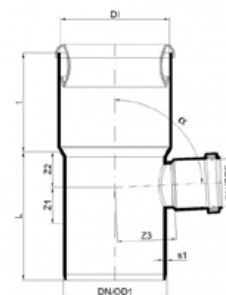

Уплотнительное кольцо к унитазу, серия NG

DN/OD1	DN/OD2	арт.	DA	L	кг/шт.	Складская позиция	K 1	K 2	€/шт.
110	100	02376	126	46	0,07	--	120 шт.	--	9,31

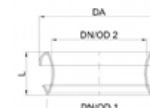

POLO-KAL NG – Переходы

Размеры в мм

Соединительная муфта-переходник, серия NG

С накидной гайкой, с длинным гладким концом трубы

DN/OD	DN/OD 2	арт.	L	кг/шт.	Складская позиция	K 1	K 2	€/шт.
32	1"	01732	184	0,22	✓	30	1440	52,00
40	1 1/4"	01734	125	0,33	✓	30	1440	53,00
50	1 1/2"	01737	179	0,45	✓	15	720	72,00

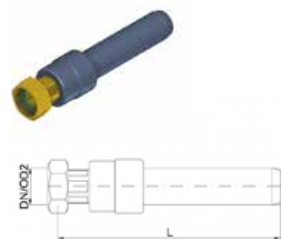

Соединительная муфта-переходник, серия NG

С наружной резьбой, с длинным гладким концом трубы

DN/OD	DN/OD 2	арт.	L	кг/шт.	Складская позиция	K 1	K 2	€/шт.
32	1"	01733	194	0,29	--	30	1440	52,00
40	1 1/4"	01735	189	0,45	--	30	1440	57,00
50	1 1/2"	01736	189	0,51	--	15	720	77,00

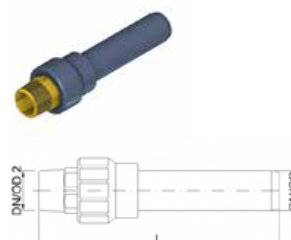

Разъединенная соединительная муфта-переходник с гибким сегментом, серия NG

С накидной гайкой, с длинным гладким концом трубы

DN/OD	арт.	G	L	L1	кг/шт.	Складская позиция	K 1	K 2	€/шт.
32	01843	1"	324	68	0,49	--	20	--	66,00
40	01844	5/4"	333	70	0,73	--	20	--	93,00
50	01845	6/4"	337	70	0,90	--	20	--	115,00

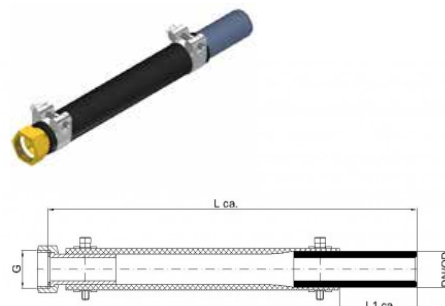

Разъединенная соединительная муфта-переходник с гибким сегментом, серия NG

С наружной резьбой, с длинным гладким концом трубы

DN/OD	арт.	G	L	L1	кг/шт.	Складская позиция	K 1	K 2	€/шт.
32	01840	1"	330	68	0,36	--	30	--	60,00
40	01841	5/4"	334	67	0,57	--	20	--	87,00
50	01842	6/4"	334	68	0,73	--	20	--	110,00

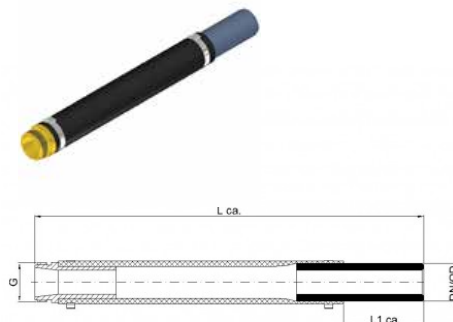

Размеры в мм

Адаптер для присоединения слива конденсата, серия NG

NEW

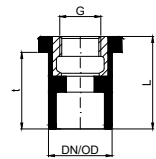

DN/OD	арт.		L	t	G	кг/шт.	Складская позиция	K 1	K 2	€/шт.
32	03710	NEW	47	39	1/2"	0,06	--	20 шт.	3000 шт.	17,00
40	03711	NEW	63	36	1/2"	0,06	--	20 шт.	3000 шт.	23,20
50	03712	NEW	67	40	1/2"	0,07	--	20 шт.	2000 шт.	27,00
75	03713	NEW	69	45	1/2"	0,10	--	10 шт.	1000 шт.	28,40
110	03715	NEW	80	56	1/2"	0,18	--	10 шт.	600 шт.	29,50
110	03716	NEW	152	--	1/2"	0,27	--	10 шт.	360 шт.	30,40
100	03717	NEW	154	--	1/2"	0,36	--	10 шт.	240 шт.	39,00
125	03718	NEW	102	78	1/2"	0,25	--	10 шт.	360 шт.	34,50

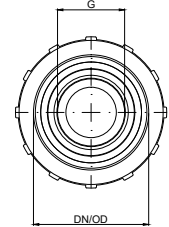

Соединение фланцевое, серия NG

С уплотнительной прокладкой, с длинным гладким концом трубы

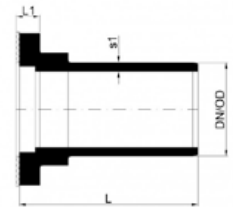

DN/OD	арт.	L	L1	кг/шт.	Складская позиция	K 1	K 2	€/шт.
75	01740	143	19	0,36	--	15 шт.	720 шт.	37,40
90	01742	146	19	0,49	--	12 шт.	288 шт.	44,90

Фланец для соединения фланцевого, серия NG

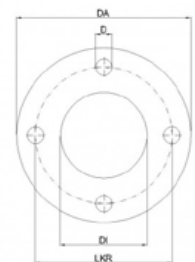

DN/OD	арт.	DA	DI	LKR	D	AL	кг/шт.	Складская позиция	K 1	K 2	€/шт.
75	01741	185	93	145	18	4	1,15	--	15	720	139,00
90	01743	202	106	160	18	8	1,20	--	12	576	161,00

POLO-KAL NG – Ревизии

Ревизия, серия NG

С предварительным сбросом давления.

С предустановленным уплотнительным кольцом

Размеры в мм

DN/OD	арт.	Z1	Z2	B	L	кг/шт.	Складская позиция	K 1	K 2	€/шт.
50	02342	68	33	63	116	0,09	✓	10 шт.	600 шт.	13,30
75	02343	102	52	94	156	0,25	--	10 шт.	360 шт.	16,50
90	02347	115	55	116	174	0,40	✓	10 шт.	180 шт.	24,40
110	02344	144	76	138	205	0,62	✓	10 шт.	120 шт.	24,40
125	02345	187	89	165	256	0,72	--	10 шт.	60 шт.	48,90
160	02346	168	92	213	244	1,14	--	5 шт.	60 шт.	75,00
200	02992	236	117	238	358	2,62	--	1 шт.	20 шт.	161,00
250	02993	253	133	295	409	4,80	--	1 шт.	12 шт.	206,00

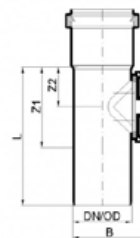

Ревизия POLO-EHP control, серия NG

С предварительным сбросом давления.

С предустановленным уплотнительным кольцом

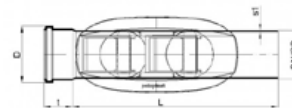
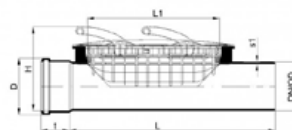
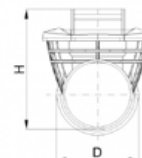

DN/OD	арт.	L	s1 (мин.)	t раструб	D	H	L1	кг/шт.	Складская позиция	K 1	K 2	€/шт.
110	01900	468	3,6	65	129	196	301	2,3	✓	1 шт.	32 шт.	321,00
125	01901	474	4,0	73	146	222	301	2,5	--	1 шт.	32 шт.	367,00
160	01902	488	5,1	84	185	251	301	3,2	--	1 шт.	24 шт.	461,00
200	01903	518	7,0	120	231	295	301	4,6	--	1 шт.	15 шт.	523,00
250	01904	680	8,6	156	289	330	301	8,5	--	1 шт.	8 шт.	696,00

Размеры в мм

Компенсационный патрубок, серия NG

С предустановленным двойным уплотнительным кольцом

DN/OD	арт.	L	D	t	кг/шт.	Складская позиция	K 1	K 2	€/шт.
40	02331	158	53	107	0,06	--	10 шт.	1000 шт.	4,43
50	02332	174	63	119	0,07	✓	10 шт.	600 шт.	5,77
75	02333	198	89	136	0,18	--	10 шт.	360 шт.	8,24
90	02338	212	105	143	0,23	--	10 шт.	240 шт.	13,30
110	02334	243	127	165	0,37	✓	10 шт.	180 шт.	13,30
125	02335	316	144	187	0,63	--	10 шт.	120 шт.	18,00
160	02336	328	182	215	1,02	--	10 шт.	40 шт.	33,50
200	02339	502	229	280	2,77	--	1 шт.	20 шт.	101,00
250	02340	621	289	347	5,39	--	1 шт.	12 шт.	166,00

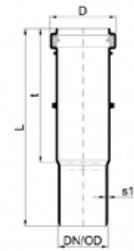

Двухраструбная муфта, серия NG

С предустановленными уплотнительными кольцами

DN/OD	арт.	L	Z1	кг/шт.	Складская позиция	K 1	K 2	€/шт.
32	02300	87	2	0,03	--	10 шт.	1500 шт.	4,01
40	02301	96	2	0,07	--	10 шт.	1500 шт.	4,01
50	02302	104	2	0,06	✓	10 шт.	1000 шт.	4,18
75	02303	118	2	0,13	--	10 шт.	400 шт.	5,57
90	02307	127	2	0,17	✓	10 шт.	360 шт.	9,70
110	02304	145	3	0,28	✓	10 шт.	240 шт.	9,70
125	02305	157	4	0,40	--	20 шт.	180 шт.	18,20
160	02306	180	4	0,69	--	10 шт.	60 шт.	27,40
200	02986	240	4	1,53	--	1 шт.	54 шт.	110,00
250	02987	292	9	3,02	--	1 шт.	22 шт.	173,00

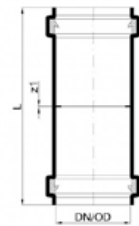

Надвижная муфта, серия NG

С предустановленными двойными уплотнительными кольцами

DN/OD	арт.	L	кг/шт.	Складская позиция	K 1	K 2	€/шт.
40	02311	96	0,05	--	10 шт.	1500 шт.	4,01
50	02312	104	0,06	✓	10 шт.	1000 шт.	4,18
75	02313	118	0,13	--	10 шт.	400 шт.	5,57
90	02319	127	0,17	✓	10 шт.	360 шт.	9,70
110	02314	145	0,28	✓	10 шт.	240 шт.	9,70
125	02315	157	0,39	--	20 шт.	180 шт.	18,20
160	02316	180	0,68	--	10 шт.	60 шт.	27,40
200	02984	240	1,50	--	1 шт.	54 шт.	110,00

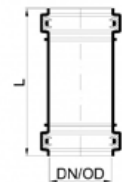

POLO-KAL NG – Заглушки

Размеры в мм

Заклушка

DN/OD	арт.	L	кг/шт.	Складская позиция	K 1	K 2	€/шт.
32	02320	32	0,01	✓	10 шт.	1500 шт.	3,11
40	02321	40	0,02	✓	10 шт.	1500 шт.	3,11
50	02322	44	0,02	✓	10 шт.	1500 шт.	4,18
75	02323	51	0,06	✓	10 шт.	1000 шт.	5,46
90	02327	55	0,08	✓	10 шт.	1000 шт.	12,20
110	02324	62	0,14	✓	10 шт.	600 шт.	12,20
125	02325	81	0,19	--	10 шт.	360 шт.	16,50
160	02326	92	0,36	--	10 шт.	240 шт.	20,40
200	02990	122	0,85	--	1 шт.	90 шт.	62,00
250	02991	110	1,36	--	1 шт.	70 шт.	80,00

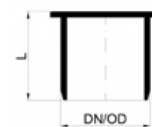

Размеры в мм

Конденсатосборник, серия NG

Соединение со шлангом диам. 8 мм

DN/OD1	DN/OD2	арт.	L	L1	кг/шт.	Складская позиция	K 1	K 2	€/шт.
32	8	02356	52	22	0,01	--	20 шт.	1500 шт.	7,61

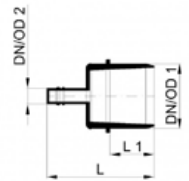

Конденсатосборник, серия NG

Для пластиковых труб

DN/OD1	DN/OD2	арт.	Тип	L	кг/шт.	Складская позиция	K 1	K 2	€/шт.
40	1/2"	02357	a	39	0,03	✓	20 шт.	3000 шт.	9,42
50	1/2"	02358	a	39	0,04	✓	20 шт.	2000 шт.	11,10
110	1/2"	02387	b	131	0,25	--	10 шт.	360 шт.	15,40

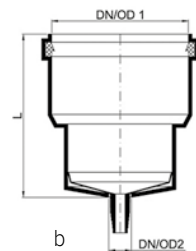
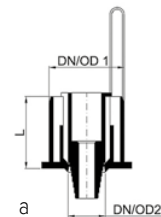

Конденсатосборник, серия NG

Для вентиляционных каналов с круглым сечением

DN/OD1	DN/OD2	арт.	L1	кг/шт.	Складская позиция	K 1	K 2	€/шт.
100	1/2"	02388	134	0,34	--	10 шт.	360 шт.	29,40

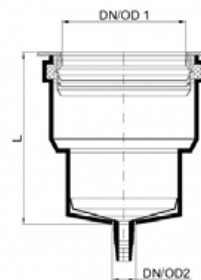

Технические данные POLO-KAL 3S

Материал	Труба: PP/PP-MV/PP; Фасонные части: PP-MV не содержит галоген, кадмий и тяжелые металлы	
Цвет	Светло-серый RAL 7035	
Стойкость к воздействию горячей воды	Кратковременное 97 °C Долговременное 95 °C Долговременное 60 °C	30 с/день = 152 ч/50 лет 10 мин/день = 3000 ч/50 лет 5 ч/день = 87 600 ч/50 лет
Категория применения	В (здание) разрешена для гравитационной канализации внутри зданий в соответствии с EN 1451-1	
Маркировка трубы	Трубы для удаления бытовых сточных вод типа POLO-KAL 3S маркируются следующим образом: номер партии, год и неделя изготовления, название компании, размер и сертификационная маркировка.	
Химическая стойкость	Трубы и фасонные части из PP — согласно DIN 8078, дополнение 1 Уплотнительные кольца из SBR — согласно ISO TR7620	
Соединения	Раструбные с уплотнительным кольцом. Материал уплотнения — бутадиен-стирольный каучук SBR	
Огнестойкость	Согласно DIN 4102: B2, Q2, TR1 Согласно EN 13501-1: D-s2, d1	
Кольцевая жесткость	Кольцевая жесткость труб POLO-KAL 3S превышает 4 кН/м ²	
Модуль упругости Юнга	1000 МПа согласно ISO 178	
Герметичность	В соответствии с EN 1451-1, протокол испытания ÖKI 25.764	
Средний коэффициент линейного расширения LAK	0,09 мм/м·K (протокол испытания OFI N° 47.423)	
Контроль качества продукции	Трубы и фасонные части POLO-KAL 3S контролируются сторонними организациями — авторизованными немецкими и австрийскими институтами испытания пластика.	
Пригодность для питьевой воды	POLO-KAL 3S не разрешается использовать для транспортировки питьевой воды.	

Шумопоглощение

Измерения, полученные в ходе независимых акустических испытаний в Институте Фраунгофера в Штутгарте, являются впечатляющим доказательством и подтверждением высокого уровня компетентности компании POLOPLAST в области защиты от шума.

Звукоизоляционные свойства были измерены и испытаны в соответствии с действующим в настоящее время стандартом EN 14366 «Стеновые измерения уровня шума, производимого оборудованием внутренней канализации». Результаты испытаний соответствуют уровню сантехнического шума L_{in} , предусмотренного в DIN 4109. В соответствии с этим стандартом практическое значение имеет измерение уровня шума в гостиной на цокольном этаже.

Результаты измерений	Объемный расход	
	2 л/с	4 л/с
POLO-KAL 3S крепится с помощью серийно выпускаемых стальных хомутов с резиновой вставкой (Bismat 2000) Протокол испытания в Институте Фраунгофера P-BA 297/2017	14 дБ(A)	18 дБ(A)

Размеры в мм

Труба с раструбом, серия 3S

С предустановленным уплотнительным кольцом



DN/OD*	арт.	L	s1 (мин.)	t (мин.)	D (макс.)	кг/шт.	Складская позиция	К 1	К 2	€/шт.
75	02421	250	3,8	52	91	0,30	--	10 шт.	360 шт.	15,60
75	02422	500	3,8	52	91	0,60	--	10 шт.	200 шт.	22,70
75	02423	1000	3,8	52	91	1,19	--	8 шт.	240 шт.	36,90
75	02424	1500	3,8	52	91	1,79	--	8 шт.	96 шт.	51,00
75	02425	2000	3,8	52	91	2,39	--	4 шт.	96 шт.	65,00
75	02426	3000	3,8	52	91	3,58	--	4 шт.	96 шт.	83,00
90	02411	250	4,5	54	107	0,44	--	10 шт.	180 шт.	19,10
90	02412	500	4,5	54	107	0,87	--	10 шт.	120 шт.	29,10
90	02413	1000	4,5	54	107	1,75	--	6 шт.	162 шт.	48,40
90	02414	1500	4,5	54	107	2,62	--	6 шт.	96 шт.	69,00
90	02415	2000	4,5	54	107	3,49	--	4 шт.	96 шт.	88,00
90	02416	3000	4,5	54	107	5,24	--	4 шт.	96 шт.	127,00
110	02431	250	4,8	59	129	0,56	--	10 шт.	120 шт.	19,10
110	02432	500	4,8	59	129	1,12	--	10 шт.	40 шт.	29,10
110	02433	1000	4,8	59	129	2,24	--	4 шт.	128 шт.	48,40
110	02434	1500	4,8	59	129	3,36	--	4 шт.	48 шт.	69,00
110	02435	2000	4,8	59	129	4,48	--	4 шт.	48 шт.	88,00
110	02436	3000	4,8	59	129	6,72	--	2 шт.	48 шт.	127,00
125	02471	250	5,3	63	148	0,74	--	1 шт.	90 шт.	26,20
125	02472	500	5,3	63	148	1,48	--	1 шт.	45 шт.	37,80
125	02473	1000	5,3	63	148	2,97	--	1 шт.	40 шт.	63,00
125	02474	1500	5,3	63	148	4,45	--	1 шт.	40 шт.	85,00
125	02475	2000	5,3	63	148	5,93	--	1 шт.	40 шт.	109,00
125	02476	3000	5,3	63	148	8,90	--	1 шт.	40 шт.	156,00
160	02451	250	7,5	70	187	1,28	--	1 шт.	56 шт.	42,00
160	02452	500	7,5	70	187	2,56	--	1 шт.	28 шт.	60,00
160	02453	1000	7,5	70	187	5,11	--	1 шт.	36 шт.	100,00
160	02455	2000	7,5	70	187	10,23	--	1 шт.	36 шт.	169,00
160	02456	3000	7,5	70	187	15,34	--	1 шт.	36 шт.	240,00

* DN/OD – согласно Европейскому комитету по стандартизации CEN/TC 155: Номинальный размер / Наружный диаметр.

POLO-KAL 3S – Отводы

Размеры в мм

Отвод, серия 3S

С предустановленным уплотнительным кольцом

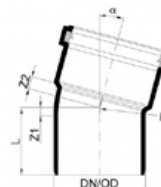

	DN/OD	арт.	Z1	Z2	R	L	кг/шт.	Складская позиция	K 1	K 2	€/шт.
15°	75	02520	7	10	46	55	0,26	--	10 шт.	360 шт.	19,90
	90	02526	20	13	41	71	0,36	--	10 шт.	360 шт.	30,40
	110	02530	9	11	57	64	0,48	--	10 шт.	240 шт.	30,40
	125	02560	11	13	90	85	0,48	--	10 шт.	180 шт.	38,40
	160	02550	13	16	115	98	0,87	--	5 шт.	60 шт.	57,00
30°	75	02521	13	16	46	62	0,28	--	10 шт.	360 шт.	19,90
	90	02527	26	18	41	77	0,38	--	10 шт.	360 шт.	30,40
	110	02531	17	19	57	72	0,53	--	10 шт.	240 шт.	30,40
	125	02561	19	22	90	92	0,52	--	10 шт.	180 шт.	40,30
	160	02551	22	26	115	108	1,04	--	5 шт.	60 шт.	59,00
45°	75	02522	19	23	46	68	0,30	--	10 шт.	360 шт.	20,80
	90	02528	31	25	41	82	0,41	--	10 шт.	360 шт.	31,10
	110	02532	25	27	57	80	0,59	--	10 шт.	180 шт.	31,10
	125	02562	30	31	90	104	0,57	--	10 шт.	120 шт.	40,60
	160	02552	37	41	115	122	1,10	--	5 шт.	60 шт.	61,00
67,5°	75	02523	31	34	46	80	0,34	--	10 шт.	360 шт.	22,70
	110	02533	40	41	57	96	0,65	--	10 шт.	180 шт.	33,60
87,5°	75	02525	44	48	46	93	0,37	--	10 шт.	360 шт.	23,40
	90	02529	58	49	41	109	0,51	--	10 шт.	240 шт.	32,50
	110	02535	56	58	57	111	0,78	--	10 шт.	180 шт.	32,50
	125	02565	64	67	90	138	0,62	--	10 шт.	120 шт.	43,00
	160	02555	84	87	115	169	1,35	--	5 шт.	60 шт.	65,00

Тройник, серия 3S

С предустановленными уплотнительными кольцами

	DN/OD	арт.	Z1	Z2	Z3	L	кг/шт.	Складская позиция	K 1	K 2	€/шт.
45°	75/50	02643	8	87	89	144	0,54	--	5 шт.	300 шт.	38,90
	75/75	02606	20	106	104	175	0,67	--	5 шт.	180 шт.	40,50
	90/50	02644	5	93	98	149	0,60	--	5 шт.	180 шт.	48,10
	90/75	02605	53	149	152	256	0,72	--	5 шт.	90 шт.	50,00
	90/90	02607	33	123	123	207	0,93	--	5 шт.	120 шт.	57,00
	110/50	02646	-7	106	116	154	0,84	--	5 шт.	120 шт.	48,10
	110/75	02649	14	123	128	192	1,02	--	5 шт.	90 шт.	50,00
	110/90	02653	28	165	171	253	0,99	--	5 шт.	90 шт.	57,00
	110/110	02609	25	149	148	229	1,35	--	5 шт.	90 шт.	57,00
	125/110	02568	30	163	167	267	1,12	--	5 шт.	60 шт.	80,00
	125/125	02566	29	165	164	268	1,27	--	5 шт.	60 шт.	97,00
	160/110	02657	0	176	198	262	1,66	--	5 шт.	45 шт.	153,00
	160/160	02615	33	214	211	332	2,41	--	5 шт.	20 шт.	175,00
	67,5°	110/50	02647	20	60	79	135	0,78	--	5 шт.	120 шт.
110/75		02650	35	74	83	164	0,90	--	5 шт.	90 шт.	50,00
110/110		02610	40	92	95	188	1,05	--	5 шт.	90 шт.	57,00

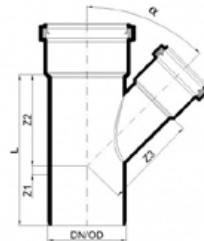

Тройник, серия 3S

С предустановленными уплотнительными кольцами

	DN/OD	арт.	Z1	Z2	Z3	L	кг/шт.	Складская позиция	K 1	K 2	€/шт.
87,5°	75/50	02645	30	35	44	114	0,44	--	5 шт.	300 шт.	38,90
	75/75	02608	44	48	48	141	0,51	--	5 шт.	200 шт.	40,50
	90/50	02603	59	55	74	165	0,85	--	5 шт.	120 шт.	48,10
	90/75	02604	66	69	74	189	0,57	--	5 шт.	120 шт.	50,00
	90/90	02613	59	55	56	165	0,72	--	5 шт.	120 шт.	57,00
	110/50	02648	43	38	69	137	0,73	--	5 шт.	120 шт.	48,10
	110/75	02651	56	51	69	162	0,84	--	5 шт.	120 шт.	50,00
	110/90	02652	114	77	86	201	0,79	--	5 шт.	90 шт.	57,00
	110/110	02611	70	66	67	191	1,07	--	5 шт.	120 шт.	57,00
	125/110	02569	66	76	86	216	0,92	--	5 шт.	60 шт.	80,00
	125/125	02567	66	77	75	216	0,99	--	5 шт.	60 шт.	97,00
	160/110	02659	83	92	115	261	1,59	--	5 шт.	40 шт.	153,00
	160/160	02660	107	133	124	310	2,68	--	5 шт.	40 шт.	175,00

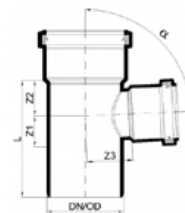

Тройник с параллельными входами, серия 3S

С предустановленными уплотнительными кольцами

DN/OD	арт.	L	L2	Z1	Z2	Z3	A	кг/шт.	Складская позиция	K 1	K 2	€/шт.
110	02684	229	249	25	149	194	142	1,57	--	5 шт.	90 шт.	109,00

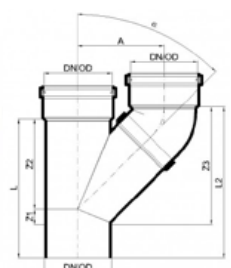

POLO-KAL 3S – Крестовины

Размеры в мм

Крестовина, серия 3S

С предустановленными уплотнительными кольцами

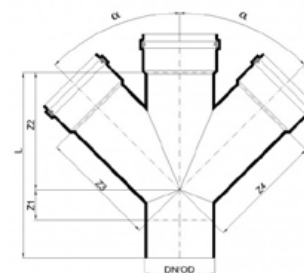

DN/OD	арт.	а	Z1	Z2	Z3	Z4	L	кг/шт.	Складская позиция	K 1	K 2	€/шт.
110/110/110	02695	45°	24	145	146	137	225	1,65	--	5 шт.	40 шт.	102,00
110/110/110	02513	67,5°	39	91	93	-	186	1,40	--	5 шт.	60 шт.	102,00
110/110/110	02694	87,5°	70	66	67	73	191	1,26	--	5 шт.	60 шт.	102,00

Крестовина угловая, серия 3S

С предустановленными уплотнительными кольцами

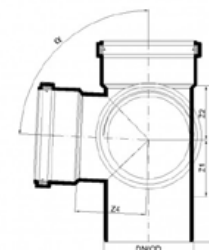
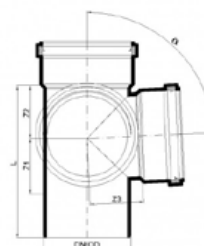

DN/OD	арт.	Z1	Z2	Z3	Z4	L	кг/шт.	Складская позиция	K 1	K 2	€/шт.	
87,5°/90°	110/110/110	02674	70	66	67	86	191	1,26	--	5 шт.	90 шт.	125,00

Размеры в мм

Переходной патрубков, серия 3S

С предустановленным уплотнительным кольцом

DN/OD1	DN/OD2	арт.	Z1	Z2	A	L	кг/шт.	Складская позиция	K 1	K 2	€/шт.
75	50	02738	23	-	-	75	0,24	--	10 шт.	600 шт.	17,30
90	50	02739*	-	32	17	66	0,15	--	10 шт.	600 шт.	21,40
90	75	02740*	-	37	17	61	0,13	--	10 шт.	360 шт.	27,80
110	50	02742	41	-	-	100	0,38	--	10 шт.	360 шт.	21,40
110	75	02743	26	-	-	84	0,40	--	10 шт.	360 шт.	27,80
110	90	02741*	-	40	20	66	0,21	--	10 шт.	360 шт.	21,40
125	110	02570	30	-	-	92	0,40	--	10 шт.	240 шт.	26,30
160	110	02745	70	-	-	140	0,66	--	10 шт.	120 шт.	39,50
160	125	02747	44	-	-	114	0,70	--	10 шт.	120 шт.	43,70

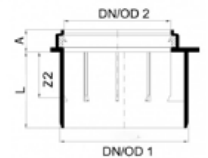
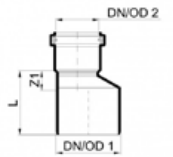

* короткий вариант

POLO-KAL 3S – Ревизии

Размеры в мм

Ревизия, серия 3S

С предварительным сбросом давления.

С предустановленным уплотнительным кольцом

DN/OD	арт.	Z1	Z2	B	L	кг/шт.	Складская позиция	K 1	K 2	€/шт.
75	02766	100	52	96	156	0,38	--	5 шт.	200 шт.	61,00
90	02772	93	45	139	150	0,82	--	5 шт.	120 шт.	70,00
110	02773	139	71	142	199	1,12	--	5 шт.	120 шт.	70,00
125	02559	190	90	167	252	1,03	--	5 шт.	90 шт.	107,00
160	02782	185	100	212	255	1,69	--	5 шт.	30 шт.	156,00

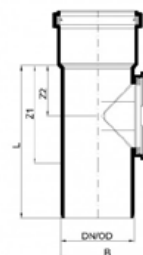

Ревизия POLO-EHP control, серия 3S

С предварительным сбросом давления.

С предустановленным уплотнительным кольцом

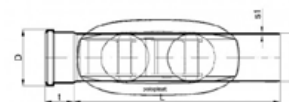
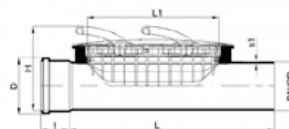
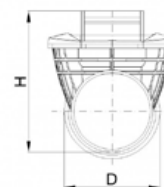

DN/OD	арт.	L	s1 (мин.)	t раструб	D	H	L1	кг/шт.	Складская позиция	K 1	K 2	€/шт.
110	06590	468	3,6	65	129	196	301	2,3	--	1 шт.	32 шт.	321,00
125	06591	474	4,0	73	146	222	301	2,5	--	1 шт.	32 шт.	367,00
160	06592	488	5,1	84	185	251	301	3,2	--	1 шт.	24 шт.	461,00

Надвижная муфта, серия 3S

С предустановленными уплотнительными кольцами,
герметизирована до 0,5 бар

DN/OD	арт.	L	кг/шт.	Складская позиция	K 1	K 2	€/шт.
75	02712	110	0,26	--	5	300	14,50
90	02716	127	0,22	--	5	180	20,80
110	02713	120	0,50	--	5	200	20,80
125	02571	158	0,51	--	5	180	33,60
160	02715	181	0,87	--	5	60	43,70

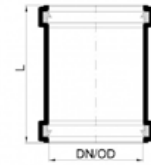

Двухраструбная муфта, серия 3S

С предустановленными уплотнительными кольцами

DN/OD	арт.	Z1	L	кг/шт.	Складская позиция	K 1	K 2	€/шт.
75	02722	3	110	0,28	--	5 шт.	300 шт.	14,50
110	02723	4	120	0,50	--	5 шт.	200 шт.	20,80

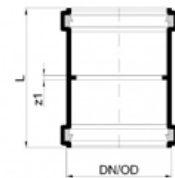

Компенсационный патрубок, серия 3S

С предустановленным уплотнительным кольцом

DN/OD	арт.	L	t	D	кг/шт.	Складская позиция	K 1	K 2	€/шт.
110	02700	59	160	131	0,81	--	5 шт.	120 шт.	39,20

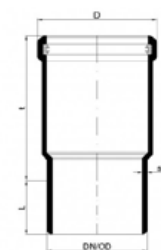

Соединения с чугунными и фиброцементными трубами

Размеры в мм

Патрубок для соединения гладкого конца трубы POLO-KAL NG с чугунным или фиброцементным раструбом

Запрещается использовать деформированные трубные элементы.

Если переходные фитинги уложены без деформаций, то они герметичны до 0,3 бар.

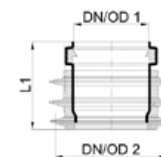
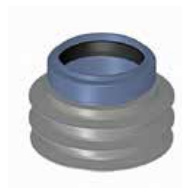

DN/OD1	DN/OD2	арт.	L	кг/шт.	Складская позиция	K 1	K 2	€/шт.
50	75-83	02860	98	0,09	--	10 шт.	600 шт.	12,80
75	96-104	02861	63	0,14	--	10 шт.	600 шт.	17,50
110	129-138	02862	76	0,24	--	10 шт.	240 шт.	22,40
125	151-161	02863	88	0,46	--	10 шт.	180 шт.	34,80
160	182-189	02864	98	0,53	--	10 шт.	120 шт.	46,70

Патрубок для соединения гладкого конца трубы POLO-KAL NG с гладким концом чугунной или фиброцементной трубы

Запрещается использовать деформированные трубные элементы.

Если переходные фитинги уложены без деформаций, то они герметичны до 0,3 бар.



DN/OD	арт.	D	L	t	кг/шт.	Складская позиция	K 1	K 2	€/шт.
50	02870	58-67	164	44	0,18	--	10 шт.	600 шт.	14,10
75	02871	78-86	108	49	0,33	--	10 шт.	360 шт.	20,30
110	02872	110-116	221	63	0,63	--	10 шт.	180 шт.	27,50
125	02873	135-142	208	73	0,99	--	10 шт.	80 шт.	43,60
160	02874	160-172	216	77	1,45	--	5 шт.	60 шт.	59,00

Соединения с чугунными и фиброцементными трубами

Размеры в мм

Патрубок для соединения гладкого конца чугунной или фиброцементной трубы с раструбом POLO-KAL

Запрещается использовать деформированные трубные элементы.

Если переходные фитинги уложены без деформаций, то они герметичны до 0,3 бар.

DN/OD	арт.	D	L	t	кг/шт.	Складская позиция	K 1	K 2	€/шт.
50	02850	58-67	112	47	0,12	--	10 шт.	600 шт.	12,80
75	02851	78-86	121	49	0,19	--	10 шт.	240 шт.	17,50
110	02852	110-116	147	63	0,35	✓	10 шт.	180 шт.	22,40
125	02853	135-142	312	74	0,59	--	10 шт.	120 шт.	34,80
160	02854	160-172	355	77	0,75	--	5 шт.	90 шт.	46,70

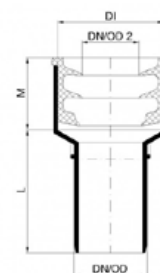

Патрубок для соединения гладкого конца трубы POLO-KAL NG с чугунным раструбом

Запрещается использовать деформированные трубные элементы.

Если переходные фитинги уложены без деформаций, то они герметичны до 0,3 бар.

DN/OD1	DN/OD2	арт.	L	кг/шт.	Складская позиция	K 1	K 2	€/шт.
110	120-131	02865	135	0,32	✓	10 шт.	180 шт.	22,40
160	176-179	02867	165	0,73	--	10 шт.	80 шт.	46,70



Соединение с трубами POLO-KAL поколения до 1960 г.

Размеры в мм

Патрубок для соединения гладкого конца трубы
POLO-KAL NG с раструбом POLO-KAL NG (поколения до 1960 г.) PKUMA

DN/OD1	DN/OD2	арт.	L	t	кг/шт.	Складская позиция	K 1	K 2	€/шт.
50	54	02880	114	47	0,05	--	10 шт.	600 шт.	10,40
110	100	02881	190	67	0,29	--	10 шт.	240 шт.	18,80

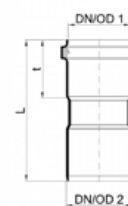

Уплотнение для соединения раструба POLO-KAL NG
с гладким концом DN 100

DN/OD1	DN/OD2	арт.	L	кг/шт.	Складская позиция	K 1	K 2	€/шт.
100	110	02389	34	0,09	--	1 шт.	--	23,90

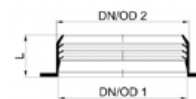

Сменные уплотнения

Уплотнение для соединения с фиброцементными или чугунными трубами

DN/OD	арт.	L	кг/шт.	Складская позиция	K 1	K 2	€/шт.
50	02890	41	0,05	--	1 шт.	--	8,61
75	02891	43	0,07	--	1 шт.	--	10,80
110	02892	58	0,09	✓	1 шт.	--	13,20
125	02893*	64	0,20	--	1 шт.	--	20,80
125	02895**	64	0,18	--	1 шт.	--	20,80
160	02894	70	0,16	--	1 шт.	--	23,30

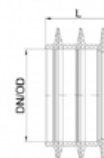

* Надвигать на наружный диаметр от 135–142 мм

** Надвигать на наружный диаметр 125–130 мм («старое поколение»)

Вентиляционные клапаны Durgo

Размеры в мм

Вентиляционный клапан

Аэрационный клапан Durgo для внутренней канализации для выравнивания отрицательного давления и защиты гидрозатворов в системе. Надежная конструкция из АБС – пластика с резиновым уплотнением EPDM.

Давление <150 Па.

Исполнение вертикальное.

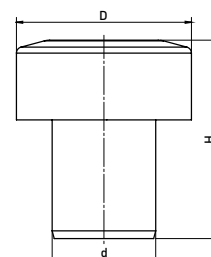

Размер	арт.	Производительность, л/с	D	H	K 1	Складская позиция	€/шт.
32	AAV32	6,9	54	61	192 шт.	--	61,00
40	AAV40	13,0	70	77	192 шт.	--	62,00
50	AAV50	17,0	84	96	32 шт.	✓	91,00
75	AAV75	37,0	118	107	18 шт.	--	92,00
90	AAV90	48,1	140	121	18 шт.	✓	105,00
110	AAV110	44,2	140	124	18 шт.	✓	118,00
140	AAV140	103,7	140	124	12 шт.	--	177,00

Вентиляционный клапан DN50 Plus

Аэрационный клапан Durgo для внутренней канализации для выравнивания отрицательного давления и защиты гидрозатворов в системе. Надежная конструкция из АБС – пластика с резиновым уплотнением EPDM.

Производительность 19,2 л/с.

Давление <150 Па.

Исполнение вертикальное.

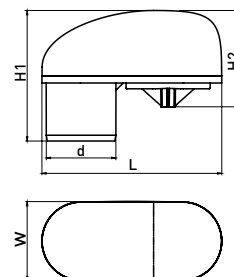

Размер	арт.	W	L	H1	H2	K 1	Складская позиция	€/шт.
50	AAV50P	54,5	124	90	66,5	--	✓	89,00

Хомуты и крепежные элементы

Размеры в мм

Соединительный хомут, серия NG

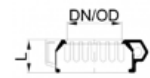
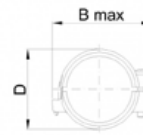

DN/OD	арт.	L	D	B-маx	Макс. допустимая сила извлечения, кг	Макс. допустимая нагрузка от давления, бар	кг/шт.	Складская позиция	K 1	K 2	€/шт.
32	01750	21	50	63	100	2,5	0,03	✓	10	1500	4,01
40	01751	24	61	73	100	2,5	0,04	✓	10	1500	4,49
50	01752	28	76	92	100	2,5	0,05	✓	10	1500	5,32
75	01753	30	99	116	130	2,5	0,06	✓	10	1000	6,32
90	01754	32	115	132	130	2,0	0,11	✓	10	1000	7,94
110	01755	37	138	153	180	2,0	0,15	✓	10	600	14,90
125	01756	39	158	196	440	2,0	0,23	--	10	600	21,60
160	01757	43	197	234	550	2,0	0,30	--	10	360	28,40
200	01758	67	243	281	650	1,5	0,53	--	5	120	49,60
250	01759	87	306	345	650	1,0	0,93	--	5	90	78,00

Крепежный шумопоглощающий хомут

DN/OD	арт.	L	G	B	кг/шт.	Складская позиция	K 1	K 2	€/шт.
75/90/110	01851	78	M8	50	0,12	✓	20 шт.	480 шт.	7,72
75/90/110	01854	78	M10	50	0,12	✓	20 шт.	480 шт.	7,72

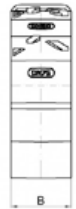

Крепежный хомут

DN/OD	арт.	G	L	B	Z	кг/шт.	Складская позиция	K 1	K 2	€/шт.
32/40/50	01811	M8	35	25	19	0,03	✓	50 шт.	5000 шт.	2,87
32/40/50	01810	M10	35	25	19	0,03	✓	50 шт.	5000 шт.	2,87
75/ 90/ 110	01812	M8	61	25	23	0,04	✓	50 шт.	1800 шт.	5,20
75/ 90/ 110	01815	M10	61	25	23	0,04	✓	50 шт.	1800 шт.	5,20
125/160	01819	M10	86	25	24	0,07	--	20 шт.	720 шт.	7,72

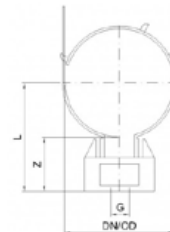

Крепежный винтовой хомут

Для DN/OD	арт.	Ø D	A макс.	B	L	кг/шт.	Складская позиция	K 1	K 2	€/шт.
40	01930	6	74	20	33	0,03	--	50 шт.	5000 шт.	3,14
50	01931	6	85	20	38	0,03	--	50 шт.	5000 шт.	3,31
75	01932	6	114	20	50	0,04	--	50 шт.	3000 шт.	5,04
110	01933	6	151	20	70	0,05	--	20 шт.	1200 шт.	5,20

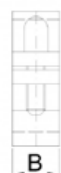
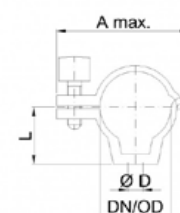

Хомуты и крепежные элементы

Размеры в мм

Опорная пластина М10 с двумя отверстиями

Дополнительно приобретается:

- 2 комплекта шумоизолирующих элементов (арт. 01915) (опционально)



арт.	кг/шт.	Складская позиция	К 1	К 2	€/шт.
01920	0,06	✓	1 шт.	--	3,19

Комплект шумоизолирующих элементов для опорной пластины

Состоит из шлицевого оцинкованного винта 6/60, плоской шайбы М6, круглого шумоизолирующего элемента, углового шумоизолирующего элемента, в состав которого входит основание с одним отверстием, высококачественного дюбеля М8.



арт.	кг/шт.	Складская позиция	К 1	К 2	€/шт.
01915	0,05	✓	50 шт.	7500 шт.	7,21

Шпилька М10/1000

арт.	кг/шт.	Складская позиция	К 1	К 2	€/шт.
01921	0,48	--	1 шт.	--	4,34



Лубрикант 250 г



арт.	кг/шт.	Складская позиция	К 1	К 2	€/шт.	
08972	SALE	0,25	--	1 шт.	--	16,00

Сменное уплотнительное кольцо



DN/OD	арт.	кг/шт.	Складская позиция	К 1	К 2	€/шт.
32	02930	0,01	✓	1 шт.	--	0,95
40	02931	0,01	✓	1 шт.	--	1,01
50	02932	0,01	✓	1 шт.	--	1,08
75	02933	0,01	✓	1 шт.	--	1,58
90	02929	0,01	✓	1 шт.	--	2,79
110	02934	0,02	✓	1 шт.	--	2,08
125	02935	0,02	--	1 шт.	--	2,92
160	02936	0,05	--	1 шт.	--	3,93
200	02937	0,07	--	1 шт.	--	7,08
250	02938	0,18	--	1 шт.	--	11,40

Жиростойкое уплотнительное кольцо



DN/OD	арт.	кг/шт.	Складская позиция	К 1	К 2	€/шт.
50	00149	0,01	--	1 шт.	--	1,35
75	00150	0,01	--	1 шт.	--	1,93
90	00151	0,01	--	1 шт.	--	2,45
110	00152	0,02	--	1 шт.	--	3,04
125	00153	0,03	--	1 шт.	--	5,96
160	00154	0,05	--	1 шт.	--	10,40
200	00155	0,07	--	1 шт.	--	14,20
250	00156	0,18	--	1 шт.	--	17,40

Запасные части и комплектующие

Размеры в мм

Сменное двойное уплотнительное кольцо

Для подвижной муфты

DN/OD	арт.	кг/шт.	Складская позиция	К 1	К 2	€/шт.
40	02940	0,01	--	1 шт.	--	0,52
50	02941	0,01	✓	1 шт.	--	0,83
75	02942	0,01	--	1 шт.	--	1,15
90	02946	0,01	--	1 шт.	--	1,45
110	02943	0,02	✓	1 шт.	--	1,45
125	02944	0,03	--	1 шт.	--	3,30
160	02945	0,04	--	1 шт.	--	3,93
200	02947	0,07	--	1 шт.	--	4,18



Силиконовое уплотнительное кольцо

Термостойкое

DN/OD	арт.	кг/шт.	Складская позиция	К 1	К 2	€/шт.
50	00170	0,01	--	1 шт.	--	2,08
75	00171	0,02	--	1 шт.	--	2,08
90	00172	0,03	--	1 шт.	--	3,35
110	00173	0,03	--	1 шт.	--	5,06
125	00174	0,05	--	1 шт.	--	6,26
160	00175	0,08	--	1 шт.	--	13,30



Устройство для резки и снятия фаски ROTHENBERGER ROCUT 110 для полимерных труб

Комплект поставки:

- Пластиковый чемодан
- Базовое устройство
- Внутренний гратосниматель
- Набор вкладышей диаметрами 50, 75, 110 мм
- Стандартный держатель с резцом

Дополнительно приобретается (опционально):

- Вкладыши 32 мм (арт. 55026)
- Вкладыши 40 мм (арт. 55027)
- Вкладыши 90 мм (арт. 55021)



арт.	К 1	₽/компл.
55035	1 компл.	46429,00

Вкладыши для ROCUT 110

Для устройства ROTHENBERGER ROCUT 110.



Размер	арт.	К 1	₽/компл.
32 мм	55026	1 компл.	9620,00
40 мм	55027	1 компл.	9620,00
90 мм	55021	1 компл.	9620,00



TECE Системс

**WWT
ОБОРУДОВАНИЕ
ДЛЯ ОЧИСТКИ
ВОДЫ**

АССОРТИМЕНТ И ЦЕНЫ 01/2022

Корни группы BWT можно проследить до 1823 года, когда Иоганн Адам Бенкисер основал небольшую химическую фабрику в Германии, носящую его имя. В 1990 году Андреас Вайсенбахер заложил основы BWT в том виде, в каком мы знаем его сегодня, как часть управленческого выкупа, и из «Benckiser Water Technology» он создал «BWT», фундамент, лежащий в основе нашей долгосрочной истории успеха. Головной офис BWT Aktiengesellschaft первоначально располагался в Халлейне, а два года спустя еще молодая компания переехала в австрийский городок Мондзее.

Компания BWT отметила 25-летие в 2015 году. Четверть века динамичного развития с момента основания BWT Aktiengesellschaft подтверждают, что наше видение стать ведущей международной компанией водных технологий последовательно осуществляется и находится на пути к достижению.

Высокий класс исполнения, надежность, простота эксплуатации, экономичность и современный дизайн делают оборудование BWT хорошо известным и востребованным на рынке.



Чистая питьевая вода –

необходимое условие для здоровой жизни каждого человека. Системы доочистки водопроводной воды компании BWT помогут сделать питьевую воду в каждом доме идеального качества.



Инновации BWT

Десятилетиями BWT преследовала только одну цель: улучшить качество жизни людей, где бы ни была вода, с помощью индивидуальных решений по очистке воды, обеспечивающих получение воды высочайшего качества. Компания не ограничивается стандартными продуктами, а постоянно устанавливает новые стандарты в технологии водоснабжения.

В соответствии с философией компании «почувствовать — попробовать — увидеть разницу» предлагает клиентам инновационные продукты, такие как питьевая вода с минерализацией, шелковисто-мягкая жемчужная вода в качестве эликсира красоты, или вода в чистом виде как важный компонент высокотехнологичных производств.



Производство

Собственное производство в России и в странах Европы.



Качество

Водоподготовка, отвечающая Европейским и Российским стандартам качества.



BWT – Оборудование для очистки воды

Редукторы давления	114
Сравнительная таблица фильтров	115
Фильтры прямой промывки	116
Фильтры ручной обратной промывки	121
Фильтры автоматической обратной промывки	125
Фильтры доочистки питьевой воды	130
Сравнительная таблица систем фильтрации	131
Установки обратного осмоса	138

BWT – Редукторы давления

Мембранный редуктор давления BWT D1

NEW

Используется для ограничения требуемого давления на выходе, в бытовых или промышленных установках водоснабжения. Вне зависимости от колебаний давления воды на входе редуктор D1 практически на постоянном уровне поддерживает настроенное давление. Равномерное и относительно невысокое давление воды защищает арматуру и оборудование на всей линии домашнего водоснабжения. Использование редуктора давления D1 с определенными настройками способствует снижению расхода воды. Благодаря отсутствию трущихся частей мембранный редуктор менее зависит от загрязненности воды, чем поршневой, тем самым подтверждая свою надежность.

Регистрация в мобильном приложении BWT Best Water Home с калькулятором экономии воды и напоминанием о замене фильтр сетки.

Особенности фильтра:

- Входное давление до 16 бар для ХВС или 25 бар для ГВС
- Максимальная температура 40 °С для ХВС или 85 °С для ГВС
- Низкий класс шума
- Фильтрующий элемент 160 мкм

Тип редуктора:

Red - бронза бессвинцовая (a).

Inox - нержавеющая сталь (b).

Комплект поставки:

- Редуктор давления;
- Присоединительная арматура;





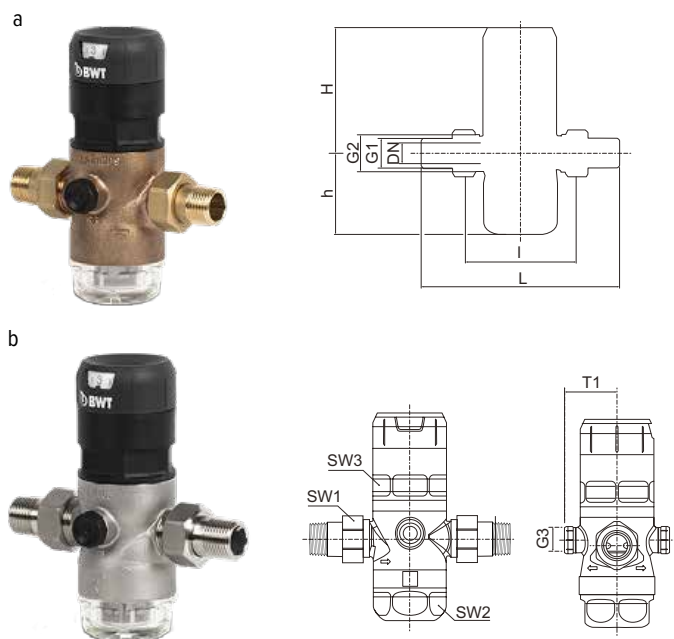

Дополнительно приобретается (опционально):









- Манометр, арт. 84654

Размеры в мм



Тип	G1	DN	арт.	XBC/ NEW	ХВС/									Подключение манометра (G3)	Складская позиция	К 1	€/шт.	
					ГВС	G2	L	I	H	h	T1	SW1	SW2					SW3
a	1/2"	15	125300277	NEW	ХВС	3/4"	136	80	89	58	37	30	46	46	1/4"	✓	1 шт.	83,00
a	3/4"	20	125300278	NEW	ХВС	1"	152	90	89	58	37	37	46	46	1/4"	✓	1 шт.	93,00
a	1"	25	125300279	NEW	ХВС	1 1/4"	170	100	111	64	46	46	66	65	1/4"	✓	1 шт.	103,00
a	1/2"	15	125300283	NEW	ГВС	3/4"	136	80	89	58	37	30	46	46	1/4"	✓	1 шт.	99,00
a	3/4"	20	125300284	NEW	ГВС	1"	152	90	89	58	37	37	46	46	1/4"	✓	1 шт.	103,00
a	1"	25	125300285	NEW	ГВС	1 1/4"	170	100	111	64	46	46	66	65	1/4"	✓	1 шт.	120,00
b	1/2"	15	125300289	NEW	ХВС	3/4"	140	80	89	58	37	30	46	46	1/4"	--	1 шт.	206,00
b	3/4"	20	125300290	NEW	ХВС	1"	160	90	89	58	37	37	46	46	1/4"	--	1 шт.	224,00
b	1/2"	15	125300295	NEW	ГВС	3/4"	140	80	89	58	37	30	46	46	1/4"	--	1 шт.	235,00
b	3/4"	20	125300296	NEW	ГВС	1"	160	90	89	58	37	37	46	46	1/4"	--	1 шт.	250,00

							
	Protector mini C/R	Protector mini H/R	Protector mini HWS C/R	Protector mini HWS H/R	AVANTI RF	R1 RSF	R1 HWS
Промывка	Прямая, ручная	Прямая, ручная	Прямая, ручная	Прямая, ручная	Обратная, ручная	Обратная, ручная	Обратная, ручная
Присоединение	1/2"–1"	1/2"–1"	1/2"–1"	1/2"–3/4"	1/2"–3/4"	3/4"–5/4"	3/4"–5/4"
Подключение	На линию	На линию	На линию	На линию	На линию	Гидромодуль	Гидромодуль
Температура воды	< 30 °С	< 70 °С	< 30 °С	< 70 °С	< 30 °С	< 30 °С	< 30 °С
Фильтрация, мкм	100 / 30	100 / 30	100 / 30	100 / 30	110	110	110
Производительность, м³/ч	1,6 - 3,5	1,6 - 3,5	1,6 - 3,7	1,6 - 2,8	3,0 - 12,0	3,0 - 4,0	3,0 - 4,0
Ном. давление воды, бар	16	10	16	10	10 (3/4" - 1 3/4") 16 (1 1/2" - 2")	16	16
Защита фурнитуры и бытовой техники от повреждения частицами	✓	✓	✓	✓	✓	✓	✓
Защита от точечной коррозии оборудования	✓	✓	✓	✓	✓	✓	✓
Редуктор давления			✓	✓			✓
Обратный клапан							

									
	INFINITY M	INFINITY M DR	INFINITY M HWS	INFINITY A	INFINITY A DR	INFINITY A HWS	INFINITY AP	INFINITY AP DR	INFINITY AP HWS
Промывка	Обратная, ручная	Обратная, ручная	Обратная, ручная	Обратная, автоматическая	Обратная, автоматическая	Обратная, автоматическая	Обратная, автоматическая	Обратная, автоматическая	Обратная, автоматическая
Присоединение	3/4"–2"	3/4"– 1 1/4"	3/4"–2"	3/4"–2"	3/4"– 1 1/4"	3/4"–2"	3/4"–2"	3/4"– 1 1/4"	3/4"–2"
Подключение	Гидромодуль	Гидромодуль	Гидромодуль	Гидромодуль	Гидромодуль	Гидромодуль	Гидромодуль	Гидромодуль	Гидромодуль
Температура воды	< 30 °С	< 30 °С	< 30 °С	< 30 °С	< 30 °С	< 30 °С	< 30 °С	< 30 °С	< 30 °С
Фильтрация, мкм	90	90	90	110	110	110	110	110	110
Производительность, м³/ч	3,5 - 11,0	3,5 - 11,0	3,5 - 11,0	3,5 - 11,0	3,5 - 11,0	3,5 - 11,0	3,5 - 11,0	3,5 - 11,0	3,5 - 11,0
Ном. давление воды, бар	16	16	16	16	16	16	16	16	16
Защита фурнитуры и бытовой техники от повреждения частицами	✓	✓	✓	✓	✓	✓	✓	✓	✓
Защита от точечной коррозии оборудования	✓	✓	✓	✓	✓	✓	✓	✓	✓
Редуктор давления		✓	✓		✓	✓		✓	✓
Обратный клапан			✓			✓			✓

BWT – Фильтры прямой промывки

Размеры в мм

Фильтр механической очистки холодной воды Protector mini C/R

Фильтр механической очистки холодной воды в системах питьевого и хозяйственного назначения (квартиры, загородные дома). Фильтрующий элемент улавливает механические примеси размером от 100 мкм (ржавчина, песок, и т.д). Предусмотрена система прямой промывки (без отключения от подачи воды и разбора корпуса). Промывку фильтрующего элемента необходимо проводить минимум раз в два месяца. С посадочным местом для установки манометра. Установка только в отопляемых помещениях, необходимо обеспечить защиту от гидроударов.
Материал: пластик, нержавеющей сталь, латунь.

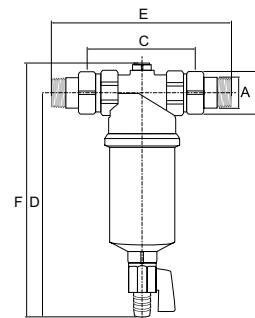

Особенности фильтра:

- Производительность при $\Delta p = 0,2$ бар $m^3/час$:
 - G 1/2" - 1,6
 - G 3/4" - 2,8
- Тонкость фильтрации 100 мкм
- Номинальное давление (PN) 16 бар
- Рабочее давление мин. 1,5 бар при промывке, макс. 16 бар
- Температура воды мин. 5 °С, макс. 30 °С
- Температура окружающей среды мин. 5 °С, макс. 40 °С

Комплект поставки:

- Корпус фильтра
- Фильтрующий элемент
- Сливной штуцер с краном для отвода промывной воды

Дополнительно приобретается (опционально):

- Манометр, арт. 84655

Размер (A)	DN	арт.	B	C	D	E	F	Складская позиция	K 1	₽/шт.
G 1/2"	15	810523	3/4"	80	177	133	204	✓	1 шт.	4950,00
G 3/4"	20	810524	1"	91	177	160	204	✓	1 шт.	5700,00
G 1"	25	810531	5/4"	100	177	184	204	✓	1 шт.	6400,00

Размеры в мм

Фильтр механической очистки холодной воды Protector mini C/R HWS, с редуктором давления

Фильтр механической очистки холодной воды в системах питьевого и хозяйственного назначения (квартиры, загородные дома). Обеспечивает удаление мелких нерастворимых частиц, таких как ил, песок, ржавчина, окалина, предотвращает засорение бытовых приборов и нарушение работы трубопровода. Предусмотрена система прямой промывки (без отключения от подачи воды и разбора корпуса). Промывку фильтрующего элемента необходимо проводить минимум раз в два месяца. С посадочным местом для установки манометра. Монтаж фильтра производится на горизонтальный водопровод. Установка только в отапливаемых помещениях, необходимо обеспечить защиту от гидроударов. Материал: пластик, нержавеющая сталь, латунь.

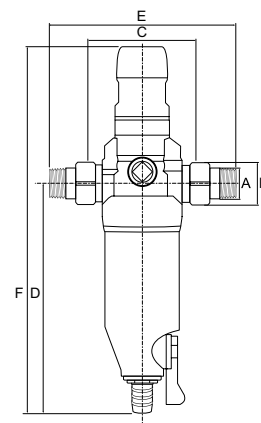

Особенности фильтра:

- Производительность при $\Delta p = 0,2$ бар м³/час:
 - G 1/2" - 1,6
 - G 3/4" - 2,8
- Выходное давление после редукционного клапана: 2-6 бар
- Тонкость фильтрации 100 мкм
- Номинальное давление (PN) 16 бар
- Рабочее давление мин. 1,5 бар при промывке, макс. 16 бар
- Температура воды мин. 5 °С, макс. 30 °С
- Температура окружающей среды мин. 5 °С, макс. 40 °С

Комплект поставки:

- Корпус фильтра
- Фильтрующий элемент
- Редуктор давления
- Сливной штуцер с краном для отвода промывной воды

Дополнительно приобретается (опционально):

- Манометр, арт. 84654

Размер (A)	DN	арт.	B	C	D	E	F	Складская позиция	K 1	₽/шт.
G 1/2"	15	810548	3/4"	80	170	130	262	✓	1 шт.	9050,00
G 3/4"	20	810549	1"	90	170	154	330	✓	1 шт.	9990,00
G 1"	25	810550	5/4"	100	170	180	330	✓	1 шт.	9600,00

BWT – Фильтры прямой промывки

Размеры в мм

Фильтр механической очистки горячей воды Protector mini H/R

Фильтр механической очистки горячей воды (не более 70 °С) в системах питьевого и хозяйственного назначения (квартиры, загородные дома). Фильтрующий элемент улавливает механические нерастворимые примеси размером от 100 мкм такие как ржавчина, песок, ил и т.п., а также защищает от коррозии. Предусмотрена система прямой промывки (без отключения от подачи воды и разбора корпуса). Промывку фильтрующего элемента необходимо проводить минимум раз в два месяца. Монтаж фильтра производится на горизонтальный водопровод. С посадочным местом для установки манометра. Установка только в отапливаемых помещениях, необходимо обеспечить защиту от гидроударов.

Материал: пластик, нержавеющая сталь, латунь.

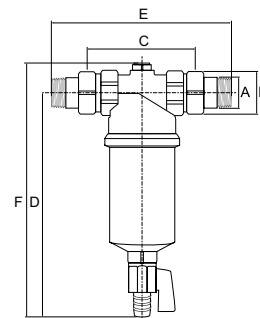

Особенности фильтра:

- Производительность при $\Delta p = 0,2$ бар м³/час:
 - G 1/2" - 1,6
 - G 3/4" - 2,8
- Тонкость фильтрации: 100 мкм
- Номинальное давление: (PN) 25 бар
- Рабочее давление: мин. 1,5 бар при промывке, макс. 25 бар
- Температура воды: мин. 5 °С, макс. 80 °С
- Температура окружающей среды: мин. 5 °С, макс. 40 °С

Комплект поставки:

- Корпус фильтра
- Фильтрующий элемент 100 мкм
- Сливной штуцер с краном для отвода промывной воды

Дополнительно приобретается (опционально):

- Манометр, арт. 84655

Размер (A)	DN	арт.	B	C	D	E	F	Складская позиция	K 1	Р/шт.
G 1/2"	15	810506	3/4"	80	170	130	197	✓	1 шт.	8050,00
G 3/4"	20	810507	1"	91	170	156	197	✓	1 шт.	9150,00
G 1"	25	810541	5/4"	100	170	184	197	✓	1 шт.	10500,00

Фильтр механической очистки горячей воды Protector mini H/R HWS, с редуктором давления

Фильтр механической очистки горячей воды (не более 70 °С) в системах питьевого и хозяйственного назначения (квартиры, загородные дома). Обеспечивает удаление от нерастворимых примесей, например, ила, песка, окалины и т. д. Предусмотрена система прямой промывки (без отключения от подачи воды и разбора корпуса). Промывку фильтрующего элемента необходимо проводить минимум раз в два месяца. С посадочным местом для установки манометра. Монтаж фильтра производится на горизонтальный водопровод. Установка только в отопляемых помещениях, необходимо обеспечить защиту от гидроударов.
Материал: пластик, нержавеющая сталь, латунь.

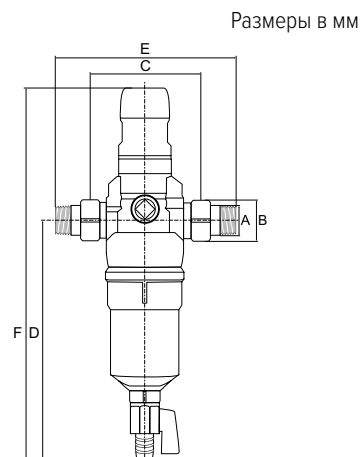

Особенности фильтра:

- Производительность при $\Delta p = 0,2$ бар м³/час:
 - G 1/2" - 1,6
 - G 3/4" - 2,8
- Выходное давление после редукционного клапана: 2-6 бар
- Тонкость фильтрации: 100 мкм
- Номинальное давление (PN): 16 бар
- Рабочее давление: мин. 1,5 бар при промывке, макс. 16 бар
- Температура воды: мин. 5 °С, макс. 70 °С
- Температура окружающей среды: мин. 5 °С, макс. 40 °С

Комплект поставки:

- Корпус фильтра
- Фильтрующий элемент
- Редуктор давления
- Сливной штуцер с краном для отвода промывной воды

Дополнительно приобретается (опционально):

- Манометр, арт. 84654

Размер (A)	DN	арт.	B	C	D	E	F	Складская позиция	К 1	₽/шт.
G 1/2"	15	810560	3/4"	80	70	130	262	✓	1 шт.	10900,00
G 3/4"	20	810563	1"	90	170	154	330	✓	1 шт.	12500,00

BWT – Фильтры прямой промывки

Манометр аксиальный (осевой) 1/4"

Применяется в системах водоснабжения.
Предназначен для установки на фильтры механической очистки или редукторы давления для отображения реального давления воды на входе или выходе из оборудования.
Устанавливается на определенные модели фильтров.
Рабочее давление 0-10 бар.
Подключение 1/4".



арт.	Складская позиция	К 1	₽/шт.
84654	✓	1 шт.	1100,00

Манометр радиальный 1/4"

Применяется в системах водоснабжения.
Предназначен для установки на фильтры механической очистки или редукторы давления для отображения реального давления воды на входе или выходе из оборудования.
Устанавливается на определенные модели фильтров.
Рабочее давление 0-10 бар.
Подключение 1/4".



арт.	Складская позиция	К 1	₽/шт.
84655	✓	1 шт.	1100,00

Фильтрующий элемент для фильтра Protector mini

Фильтрующий элемент является сменным элементом и предназначен для установки в фильтр BWT Protector mini C/R; H/R; HWS C/R; HWS H/R – всех типоразмеров.
Температура воды: мин. 5, макс. 70 °С.
Температура окружающей среды: мин. 5 °С, макс. 40 °С.
Рекомендуемая замена фильтрующего элемента: 1 раз в 6 месяцев.
Материал: нержавеющая сталь.



Тонкость фильтрации	арт.	Складская позиция	К 1	₽/шт.
100 мкм	810508	✓	1 шт.	900,00
30 мкм	810491	✓	1 шт.	1050,00

Размеры в мм

Фильтр механической очистки воды AVANTI RF, с ручной обратной промывкой

Фильтр механической очистки холодной воды в системах питьевого и хозяйственного назначения (загородные дома). Фильтрующий элемент улавливает механические нерастворимые примеси такие как ржавчина, песок, ил и т.п., а также защищает от коррозии.

Промывку фильтрующего элемента необходимо проводить минимум раз в два месяца. Для очистки фильтрующего элемента от примесей используется система обратной промывки.

Монтаж фильтра производится на горизонтальный водопровод.

Установка только в отапливаемых помещениях, необходимо обеспечить защиту от гидроударов.

Материал: пластик, латунь.

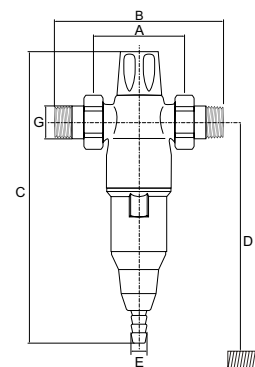

Особенности фильтра:

- Производительность при $\Delta p=0,2$ бар $m^3/час$: 3,5
- Тонкость фильтрации: 90 мкм
- Номинальное давление (PN): 10 бар
- Максимальная температура воды / окружающей среды: 30 / 40 °C

Комплект поставки:

- Корпус фильтра
- Фильтрующий элемент 90 мкм

Размер	DN	арт.	G	Монтажная длина без резьбы (A)	Монтажная длина с резьбой (B)	C	Мин. расстояние от середины трубы до пола (D)	Диаметр патрубка для шланга (E)	Складская позиция	K 1	€/шт.
3/4"	20	810201	1 1/4"	100	184	278	400	14	✓	1 шт.	107,00
1"	25	810202	1 1/4"	100	184	278	400	14	✓	1 шт.	107,00
1 1/4"	32	810203	1 1/2"	105	203	278	400	14	--	1 шт.	121,00
1 1/2"	40	10204	2 1/4"	140	254	370	450	20	--	1 шт.	323,00
2"	50	10205	2 1/4"	140	274	370	450	20	--	1 шт.	368,00

BWT – Фильтры ручной обратной промывки

Размеры в мм

Фильтр механической очистки воды R1, с ручной обратной промывкой

Фильтр механической очистки холодной воды в системах питьевого и хозяйственного назначения (загородные дома). Фильтрующий элемент улавливает механические нерастворимые примеси такие как ржавчина, песок, ил и т.п., а также защищает от коррозии. Промывку фильтрующего элемента необходимо проводить минимум раз в два месяца. Для очистки фильтрующего элемента от примесей используется система обратной промывки.

Монтаж фильтра производится с помощью гидромодуля – на горизонтальный или вертикальный трубопровод.

Установка только в отапливаемых помещениях, необходимо обеспечить защиту от гидроударов.

Материал: пластик, латунь.

Особенности фильтра:

- Производительность при $\Delta p = 0,2$ бар $m^3/час$: 3,0 - 4,0
- Тонкость фильтрации: 90-110 мкм
- Номинальное давление (PN): 16 бар
- Рекомендуемая замена фильтрующего элемента: 1 раз в 6 лет.

Комплект поставки:

- Корпус фильтра
- Фильтрующий элемент 90 мкм

Варианты комплектации:

- R1 – с гидромодулем, без редуктора давления (a)
- R1 HWS – с гидромодулем и редуктором давления (b)

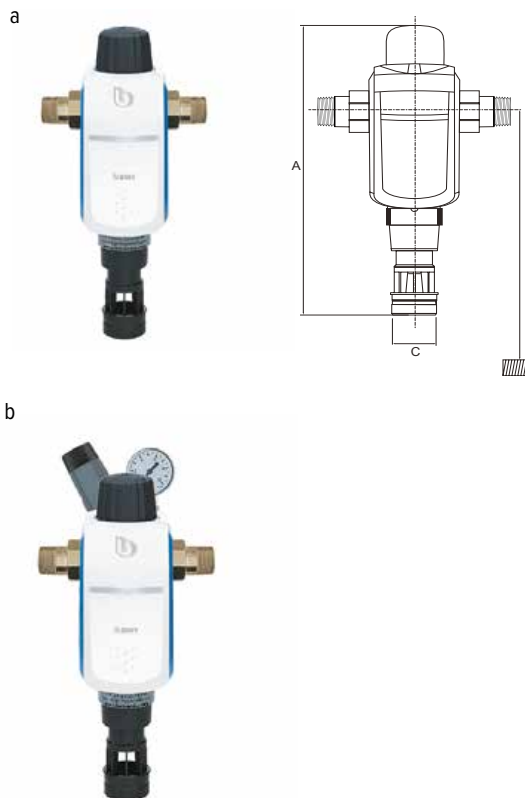

Мин. расстояние
от середины
трубы до пола

Тип	Размер	арт.	A	Мин. расстояние от середины трубы до пола (B)	C	Складская позиция	К 1	€/шт.
R1	без редуктора 3/4"	840364	352	350	50	✓	1 шт.	180,00
R1	без редуктора 1"	840365	352	350	50	✓	1 шт.	180,00
R1	без редуктора 1 1/4"	840366	352	350	50	--	1 шт.	193,00

R1 HWS	с редуктором 3/4"	840369	352	350	50	--	1 шт.	240,00
R1 HWS	с редуктором 1"	840370	352	350	50	✓	1 шт.	225,00
R1 HWS	с редуктором 1 1/4"	840371	352	350	50	--	1 шт.	300,00

Фильтрующий элемент AVANTI RF и R1

Удаление из холодной воды механических частиц таких как ил, песок, ржавчина, окалина и т.п.
 Рекомендуемая замена фильтрующего элемента: 1 раз в 6 лет.
 Материал: пластик.

Фильтрующий элемент является сменным элементом и предназначен для установки в фильтров:

- AVANTI RF 3/4" – 1 1/4"
- R1 3/4" – 1 1/4"

Комплект поставки:

- Фильтрующий элемент
- Комплект уплотнений



арт.	Складская позиция	К 1	€/шт.
84047	✓	1 шт.	21,00

Фильтрующий элемент для фильтров AVANTI RF и INFINITY

Фильтрующий элемент выполнен из армированной пластиковой сетки, которая при промывке хорошо очищается от песка и глинистых частиц. Экономия воды при промывке за счет большой площади фильтрации.
 Материал: пластик.

Особенности фильтра:

- Специальная геометрия ячеек фильтрующей сетки на которой не осаждаются гидроокиси железа.
- Тонкость фильтрации: 110 мкм.
- Рабочее давление макс. 16 бар.
- Температура воды 5-30 °С,
- Температура окружающей среды 5-40 °С.
- Рекомендуемая замена фильтрующего элемента: 1 раз в 6 лет.

Фильтрующий элемент является сменным элементом и предназначен для установки в фильтров:

- BWT AVANTI RF 1 1/2" - 2"
- BWT INFINITY M/A/AP 3/4" - 2" (всех модификаций)

Комплект поставки:

- Фильтрующий элемент
- Комплект уплотнений



арт.	Складская позиция	К 1	€/шт.
2-060562	✓	1 шт.	34,00

BWT – Фильтры ручной обратной промывки

Размеры в мм

Фильтр механической очистки воды INFINITY M, с ручной обратной промывкой

Фильтр предварительной очистки питьевой и хозяйственной воды (загородных домов, муниципальных и промышленных объектов) от различных механических примесей. С модульным подключением и ручной обратной промывкой. Фильтр защищает трубопроводы и подсоединенное к ним оборудование от механических примесей и коррозии, удаляя такие частицы как ржавчина, песок, ил, пенка и т. д. Гидро модульное подключение. Установка: на горизонтальный или на вертикальный трубопровод. Гидроокиси железа не осаждаются на сетке. Экономия воды при промывке за счет большой площади фильтрации. Наличие устройства "разрыва струи" позволяет осуществить защищенное от проникновения бактерий подсоединение к канализации. Промывка фильтрующего элемента производится вручную обратным потоком воды, без отключения от подачи очищенной воды потребителю. Возможность его подключения к дренажной системе или канализации, а также входящего давления воды не менее 2 атмосфер.

Особенности фильтра:

- Рабочее давление: 3-7 бар
- Тонкость фильтрации: 90 мкм
- Номинальное давление (PN): 16 бар
- Максимальная температура воды/воздуха в помещении: мин. 30, макс. 40 °С

Варианты комплектации:

- INFINITY M – фильтр с гидромодулем (a)
- INFINITY M DR – фильтр с гидромодулем и редуктором давления (b)
- INFINITY M HWS – фильтр с гидромодулем, редуктором давления и обратным клапаном (c)

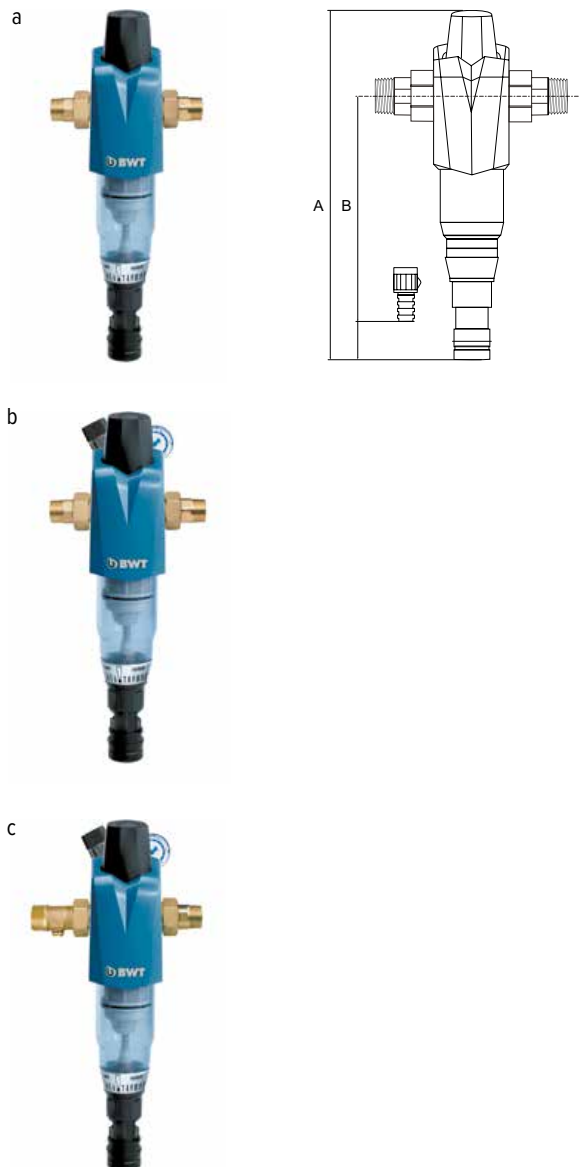

Тип модуля	Размер	DN	Производительность,			A	B	Складская позиция	К 1	€/шт.
			м³/час*	арт.						
M	3/4"	20	3,5	10305/012	460	670	✓	1 шт.	378,00	
M	1"	25	4,5	10305/014	460	670	✓	1 шт.	378,00	
M	1 1/4"	32	5,0	10305/020	460	670	--	1 шт.	464,00	
M	1 1/2"	40	9,0	10306/961	460	670	--	1 шт.	522,00	
M	2"	50	11,0	10306/962	460	670	--	1 шт.	522,00	
M DR	3/4"	20	3,5	10305/016	460	670	✓	1 шт.	458,00	
M DR	1"	25	4,5	10305/018	460	670	✓	1 шт.	458,00	
M DR	1 1/4"	32	5,0	10305/022	460	670	--	1 шт.	550,00	
M HWS	3/4"	20	3,5	10305/919	460	670	--	1 шт.	458,00	
M HWS	1"	25	4,5	10305/918	460	670	--	1 шт.	458,00	
M HWS	1 1/4"	32	5,0	10305/917	460	670	--	1 шт.	572,00	
M HWS	1 1/2"	40	9,0	10306/954	460	670	--	1 шт.	801,00	
M HWS	2"	50	11,0	10306/955	460	670	--	1 шт.	801,00	

* При Δр=0,2 бар

Размеры в мм

Фильтр механической очистки воды INFINITY A, с автоматической обратной промывкой

Фильтр предварительной очистки питьевой и хозяйственной воды (загородных домов, муниципальных и промышленных объектов) с высоким содержанием механических примесей. С автоматической обратной промывкой (по времени). Фильтр защищает трубопроводы и подсоединенное к ним оборудование от механических примесей и коррозии, удаляя такие частицы как ржавчина, песок, ил, пенка и т. д. Гидро модульное подключение. Установка: на горизонтальный или на вертикальный трубопровод. Гидроокиси железа не осаждаются на сетке. Экономия воды при промывке за счет большой площади фильтрации. Наличие устройства “разрыва струи” позволяет осуществить защищенное от проникновения бактерий подсоединение к канализации. Промывка фильтрующего элемента производится автоматически по времени (по заданному расписанию) обратным потоком воды, без отключения от подачи очищенной воды потребителю. Возможность его подключения к дренажной системе или канализации, а также входящего давления воды не менее 2 атмосфер.

Особенности фильтра:

- Рабочее давление: 2-6 бар
- Тонкость фильтрации: 90-110 мкм
- Номинальное давление (PN): 16 бар
- Рабочее давление: мин. 2,5 бар во время промывки, макс. 16 бар
- Температура воды / окружающей среды: мин. 5 – 30 °С, макс. 5–40 °С
- Подсоединение к сети: 230/50–60 В/Гц
- Потребляемая мощность при обратной промывке: 8 Вт
- АР: беспотенц. контакт д. ЦПУ, коммут. способность: макс. 24 V / 1A (омическая нагрузка)

Варианты комплектации:

- INFINITY A – фильтр с гидромодулем (a)
- INFINITY A DR – фильтр с гидромодулем и редуктором давления (b)
- INFINITY A HWS – фильтр с гидромодулем, редуктором давления и обратным клапаном (c)

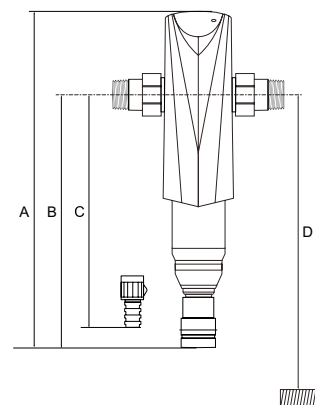

Тип модуля	Размер	DN	Производительность, м³/час*	арт.	A	B	C	Мин. расстояние от середины трубы до пола (D)	Складская позиция	К 1	€/шт.
A	3/4"	20	3,5	10194/012	550	315	295	670	--	1 шт.	687,00
A	1"	25	4,5	10194/014	550	315	295	670	✓	1 шт.	687,00
A	1 1/4"	32	5,0	10194/020	550	315	295	670	--	1 шт.	782,00
A	1 1/2"	40	9,0	10191/961	550	315	295	670	--	1 шт.	860,00
A	2"	50	11,0	10191/962	550	315	295	670	--	1 шт.	860,00
A DR	3/4"	20	3,5	10194/016	550	315	295	670	--	1 шт.	801,00
A DR	1"	25	4,5	10194/018	550	315	295	670	✓	1 шт.	801,00
A DR	1 1/4"	32	5,0	10194/022	550	315	295	670	--	1 шт.	900,00
A HWS	3/4"	20	3,5	10194/919	550	315	295	670	--	1 шт.	791,00
A HWS	1"	25	4,5	10194/918	550	315	295	670	--	1 шт.	791,00
A HWS	1 1/4"	32	5,0	10194/917	550	315	295	670	--	1 шт.	904,00
A HWS	1 1/2"	40	9,0	10191/954	550	315	295	670	--	1 шт.	1144,00
A HWS	2"	50	11,0	10191/955	550	315	295	670	--	1 шт.	1144,00

* При Др=0,2 бар

BWT – Фильтры автоматической обратной промывки

Фильтр механической очистки воды INFINITY AP, с автоматической обратной промывкой по времени и перепаду давления

Фильтр предварительной очистки питьевой и хозяйственной воды (загородных домов, муниципальных и промышленных объектов) с высоким содержанием механических примесей. С автоматической обратной промывкой (как по времени, так и по давлению). Фильтр защищает трубопроводы и подсоединенное к ним оборудование от механических примесей и коррозии, удаляя такие частицы как ржавчина, песок, ил, пенка и т. д. Гидромодульное подключение. Установка: на горизонтальный или на вертикальный трубопровод. Гидроокиси железа не осаждаются на сетке. Экономия воды при промывке за счет большой площади фильтрации. Наличие устройства “разрыва струи” позволяет осуществить защищенное от проникновения бактерий подсоединение к канализации. Промывка фильтрующего элемента производится автоматически как по времени (по заданному расписанию), так и по снижению давления (снижение давления на > 0,8 бар на выходе) обратным потоком воды, без отключения от подачи очищенной воды потребителю. Регулярность промывки производится автоматически, в зависимости от качества исходной воды. Возможность его подключения к дренажной системе или канализации, а также входящего давления воды не менее 2 атмосфер.

Особенности фильтра:

- Рабочее давление: 2-6 бар
- Тонкость фильтрации: 90-110 мкм
- Номинальное давление (PN): 16 бар
- Рабочее давление: мин. 2,5 бар во время промывки, макс. 16 бар
- Температура воды / окружающей среды: мин. 5-30 °С, макс. 5-40 °С
- Подсоединение к сети: 230/50-60 В/Гц
- Потребляемая мощность при обратной промывке: 8 Вт
- AP: беспотенц. контакт д. ЦПУ, коммут. способность: макс. 24 V / 1A (омическая нагрузка)

Варианты комплектации:

- INFINITY AP – фильтр с гидромодулем (a)
- INFINITY AP DR – фильтр с гидромодулем и редуктором давления (b)
- INFINITY AP HWS – фильтр с гидромодулем, редуктором давления и обратным клапаном (c)

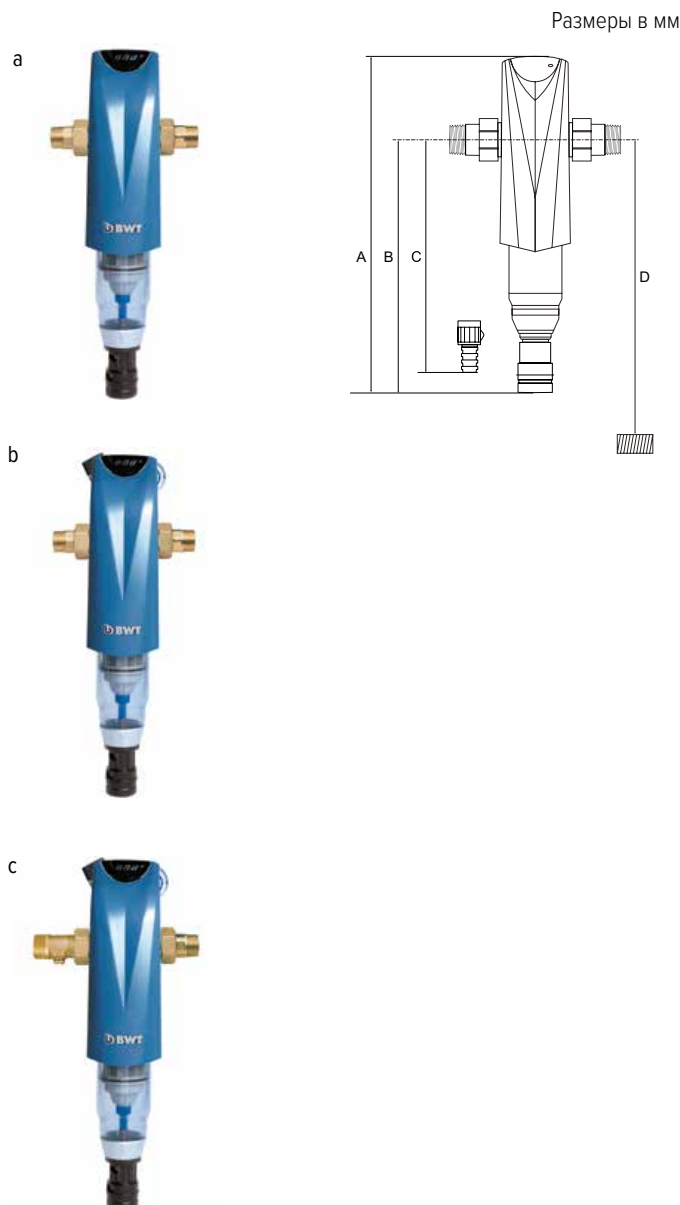

Тип модуля	Размер	DN	Производительность,		A	B	C	Мин. расстояние от середины трубы до пола (D)	Складская позиция	K 1	€/шт.
			м³/час*	арт.							
AP	3/4"	20	3,5	10258/012	550	315	295	670	--	1 шт.	973,00
AP	1"	25	4,5	10258/014	550	315	295	670	✓	1 шт.	973,00
AP	1 1/4"	32	5,0	10258/020	550	315	295	670	--	1 шт.	1 071,00
AP	1 1/2"	40	9,0	10259/961	550	315	295	670	--	1 шт.	1 082,00
AP	2"	50	11,0	10259/962	550	315	295	670	--	1 шт.	1 082,00
AP DR	3/4"	20	3,5	10258/016	550	315	295	670	--	1 шт.	1 059,00
AP DR	1"	25	4,5	10258/018	550	315	295	670	✓	1 шт.	1 059,00
AP DR	1 1/4"	32	5,0	10258/022	550	315	295	670	--	1 шт.	1 150,00
AP HWS	3/4"	20	3,5	10258/919	550	315	295	670	--	1 шт.	1 049,00
AP HWS	1"	25	4,5	10258/918	550	315	295	670	--	1 шт.	1 049,00
AP HWS	1 1/4"	32	5,0	10258/917	550	315	295	670	--	1 шт.	1 145,00
AP HWS	1 1/2"	40	9,0	10259/954	550	315	295	670	--	1 шт.	1 382,00
AP HWS	2"	50	11,0	10259/955	550	315	295	670	--	1 шт.	1 382,00

* При Δр=0,2 бар

BWT – Фильтры автоматической обратной промывки

Фильтрующий элемент для фильтров AVANTI RF и INFINITY

Фильтрующий элемент выполнен из армированной пластиковой сетки, которая при промывке хорошо очищается от песка и глинистых частиц. Экономия воды при промывке за счет большой площади фильтрации.

Материал: пластик.



Особенности фильтра:

- Специальная геометрия ячеек фильтрующей сетки на которой не осаждаются гидроокиси железа.
- Тонкость фильтрации: 110 мкм.
- Рабочее давление макс. 16 бар.
- Температура воды 5-30 °С,
- Температура окружающей среды 5-40 °С.
- Рекомендуемая замена фильтрующего элемента: 1 раз в 6 лет.

Фильтрующий элемент является сменным элементом и предназначен для установки в фильтров:

- BWT AVANTI RF 1 1/2" - 2"
- BWT INFINITY M/A/AP 3/4" - 2" (всех модификаций)

Комплект поставки:

- Фильтрующий элемент
- Комплект уплотнений

арт.	Складская позиция	К 1	€/шт.
2-060562	✓	1 шт.	34,00

BWT – Фильтры доочистки питьевой воды

Фильтр для очистки водопроводной воды AQA vita Magnesium

Фильтр предназначен для очистки водопроводной воды от механических примесей, хлора, хлорорганических соединений и ионов тяжелых металлов с последующим обогащением ионами магния. Очистка от хлора и других примесей способствует улучшению вкуса и запаха воды, обогащение ионами магния — восстановлению ее минерального баланса. Технология по быстрой замене картриджа OneTouch.



Фильтрация:

- Угольный блок – удаление привкуса, запаха, органики, хлора
- Блок минерализации воды магнием
- Блок очистки от механических примесей, ила, песка, ржавчины

Ресурс фильтрующих элементов:

- Угольный блок – 10000 л
- Блок минерализации воды магнием – 1000 л
- Блок очистки от механических примесей, ила, песка, ржавчины – 10000 л

В независимости от объема отфильтрованной воды фильтрующие элементы следует заменять на реже одного раза в год.

Комплект поставки:

- Три блока очистки
- Кран для питьевой воды
- Набор переходников и шлангов









арт.	Складская позиция	К 1	Р/шт.
H213P00	✓	1 шт.	6320,00

Комплект сменных картриджей для фильтра AQA vita Magnesium

арт.	Складская позиция	К 1	Р/шт.
P276P00	✓	1 шт.	4390,00



**Сравнительная таблица систем фильтрации
и оптимизации воды Magnesium Mineralized Water**

									
	AQA drink M200	AQA drink M300	AQA drink M400	AQA drink MP200	AQA drink MP300	AQA drink MP400	AQA drink MPC400	AQA drink MPC500	AQA drink TC200
Ресурс (при 12 °dH*)	1330 л	3330 л	5000 л	600 л	1400 л	2100 л	1600	2250	8000 л
Минерализация воды магнием	✓	✓	✓	✓	✓	✓	✓	✓	
Защита от известковых отложений				✓	✓	✓	✓	✓	
УФ-мембрана от бактерий и микропласт. (0,02 µm)							✓	✓	
Фильтрация механических частиц	✓	✓	✓	✓	✓	✓	✓	✓	✓
Снижение содержания хлора	✓	✓	✓	✓	✓	✓	✓	✓	✓
Снижение содержания органических веществ	✓	✓	✓	✓	✓	✓	✓	✓	✓
Снижение содержания свинца	✓	✓	✓	✓	✓	✓	✓	✓	
Снижение содержания меди	✓	✓	✓	✓	✓	✓	✓	✓	
Высота фильтра (с головной частью)	385 мм	445 мм	500 мм	385 мм	445 мм	500 мм	500 мм	527 мм	385 мм
Диаметр фильтра	88 мм	110 мм	130 мм	88 мм	110 мм	130 мм	130 мм	147 мм	88 мм
Производство	Австрия	Австрия	Австрия	Австрия	Австрия	Австрия	Австрия	Австрия	Австрия

BWT – Фильтры доочистки питьевой воды

Фильтр очистки воды Magnesium Mineralized Water

Рекомендуемая замена картриджа: 1 раз в 6 месяцев или по окончании ресурса.

Технология фильтрации:

- Предварительная очистка от механической взвеси, ила, песка и ржавчины
- Предварительная очистка активированным углем с удалением органики
- Минерализация и обогащение воды магнием благодаря запатентованной технологии BWT Magnesium Technology для нормализации минерального баланса в воде. Магний является вкусовым и ароматическим носителем, улучшая органолептические свойства любых напитков и еды, приготовленной на такой воде. Также магний полезен для здоровья, помогая укреплять иммунитет.
- Постфильтрация активированным углем для удаления хлора, привкуса, запаха
- Постфильтрация взвешенных мелких частиц

Дополнительно приобретается:

- Головная часть AQA drink, арт. 812580
- Набор для подключения, арт. TO-00018668 / TO-00025285
- Кран чистой воды, арт. A028P00
- Счетчик воды, арт. 812641 (опционально)



- + Магний
- Тяжелые металлы
- Хлор

	Ресурс фильтра, л	арт.	Складская позиция	К 1	€/шт.
M200	1330	812591	✓	1 шт.	103,00
M300	3330	812592	✓	1 шт.	126,00
M400	5000	812593	✓	1 шт.	160,00

Фильтр очистки воды Magnesium Mineralized Water Protect

Рекомендуемая замена картриджа: 1 раз в 6 месяцев или по окончании ресурса.

Технология фильтрации:

- Предварительная очистка от механической взвеси, ила, песка и ржавчины
- Предварительная очистка активированным углем с удалением органики
- Умягчение воды для предотвращения образования накипи. Минерализация и обогащение воды магнием благодаря запатентованной технологии BWT Magnesium Technology для нормализации минерального баланса в воде. Магний является вкусовым и ароматическим носителем, улучшая органолептические свойства любых напитков и еды, приготовленной на такой воде.
- Постфильтрация активированным углем для удаления хлора, привкуса, запаха
- Постфильтрация взвешенных мелких частиц

Дополнительно приобретается:

- Головная часть AQA drink, арт. 812580
- Набор для подключения, арт. TO-00018668 / TO-00025285
- Кран чистой воды, арт. A028P00
- Счетчик воды, арт. 812641 (опционально)



- + Магний
- Кальций
- Тяжелые металлы
- Хлор
- Механика

	Ресурс фильтра, л	арт.	Складская позиция	К 1	€/шт.
MP200	600	812656	✓	1 шт.	93,00
MP300	1400	812657	✓	1 шт.	114,00
MP400	2100	812658	✓	1 шт.	148,00

BWT – Фильтры доочистки питьевой воды

Фильтр очистки воды Magnesium Mineralized Water Protect Care

Рекомендуемая замена картриджа: 1 раз в 6 месяцев или по окончании ресурса.

Технология фильтрации:

- Умягчение воды для предотвращения образования накипи. Минерализация и обогащение воды магнием благодаря запатентованной технологии BWT Magnesium Technology для нормализации минерального баланса в воде. Магний является вкусовым и ароматическим носителем, улучшая органолептические свойства любых напитков и еды, приготовленной на такой воде. Также магний полезен для здоровья, помогая укреплять иммунитет.
- Предварительная очистка активированным углем для удаления органики
- Фильтрация взвешенных мелких частиц, ила, песка, ржавчины.
- Фильтрация активированным углем для удаления хлора, привкуса, запаха
- Ультрафильтрационная мембрана для удаления большинства известных вирусов, бактерий и микропластика для суперзащиты от нежелательных примесей

Дополнительно приобретается:

- Головная часть AQA drink, арт. 812580
- Набор для подключения, арт. TO-00018668 / TO-00025285
- Кран чистой воды, арт. A028P00
- Счетчик воды, арт. 812641 (опционально)



- + Магний
- Бактерии
- Кальций
- Тяжелые металлы
- Хлор
- Механика

	Ресурс фильтра, л	арт.	Складская позиция	К 1	€/шт.
MPC400	1710	812595	✓	1 шт.	195,00
MPC500	2500	812596	✓	1 шт.	264,00

Фильтр очистки воды TC200

Фильтр подходит для квартиры, загородного дома, где нет централизованного водопровода.
Рекомендуемая замена картриджа: 1 раз в полгода или по окончанию ресурса. Ресурс фильтра не зависит от исходной жесткости воды.



- Хлор
- Механика
- Бактерии и вирусы

Технология:

- Предварительная фильтрация от механической взвеси, ила, песка, ржавчины
- Фильтрация активированным углем для удаления хлора, органики, неприятного запаха и привкуса
- Ультрафильтрационная мембрана для удаления большинства известных вирусов, бактерий и микропластика, для суперзащиты от нежелательных примесей

Дополнительно приобретается:

- Головная часть AQA drink, арт. 812580
- Набор для подключения, арт. TO-00018668 / TO-00025285
- Кран чистой воды, арт. A028P00
- Счетчик воды, арт. 812641 (опционально)

	Ресурс фильтра, л	арт.	Складская позиция	К 1	€/шт.
TC200	8000	812655	✓	1 шт.	195,00

ВВТ – Фильтры доочистки питьевой воды

Головная часть фильтров Magnesium Mineralized Water

Для установки и подключения фильтрующего картриджа системы оптимизации питьевой воды. Система оптимизации монтируется на линию воды загородного дома или городской квартиры и используется для доочистки водопроводной воды, которая соответствует требованиям СанПин или прошедшая предварительную очистку и обеззараживание.

Головная часть оснащена простым и удобным механизмом регулировки байпаса и двумя обратными клапанами, препятствующими обратному току воды в картридж фильтра из крана и в водопровод из картриджа. При замене картриджа не требуется перекрытие воды. Регулировка байпаса позволяет получить воду по параметру умягчения необходимого качества.



Внимание:

При замене картриджа необходимо следить за тем, чтобы внутренние уплотнения головной части оставались на своих местах, в противном случае появляется риск течи воды в месте соединения головной части и картриджа. Регулировка байпаса 0-1-2-3 доступна только для картриджей с функцией умягчения воды. Для картриджей (без умягчения воды) регулировка байпаса не изменяет качество воды на выходе.

арт.	Складская позиция	К 1	€/шт.
812580	✓	1 шт.	59,00

Счетчик расхода воды AQA Monitor с ЖК дисплеем

Счетчик устанавливается под раковину и практически не занимает места. На счетчике отображается оставшийся ресурс фильтрующего картриджа.



арт.	Складская позиция	К 1	€/шт.
812641	✓	1 шт.	53,00

Набор для подключения фильтров для воды Woda-Pure New, без тройника

Комплект для установки фильтра питьевой воды BWT.

Комплект поставки:

- 4 коннектора с соединением John Guest
- 2 пластиковые трубки

Дополнительно приобретается:

- Головная часть фильтра Woda-Pure New



арт.	Складская позиция	К 1	€/шт.
T0-00018668	✓	1 шт.	24,00

Набор для подключения фильтров для воды Woda-Pure New, с тройником

Комплект для установки фильтра питьевой воды BWT.

Комплект поставки:

- 4 коннектора с соединением John Guest
- 2 пластиковые трубки
- тройник

Дополнительно приобретается:

- Головная часть фильтра Woda-Pure New



арт.	Складская позиция	К 1	€/шт.
T0-00025285	✓	1 шт.	25,00

Кран для фильтра на мойку

Присоединительный размер для чистой воды 1/4"

Монтаж: в мойку или столешницу. Высота над мойкой 29 см.

Цвет: хром глянцевый.

Материал: хромированный металл.

Подходит для проточных фильтров под мойку компании BWT или других производителей.



арт.	Складская позиция	К 1	€/шт.
A028P00	✓	1 шт.	18,00

ВВТ – Установки обратного осмоса

Система обратного осмоса для очистки воды THERO 90

Для квартир и загородных домов. Технология мембранного разделения. Вода, поступающая из водопроводной сети, подвергается очистке под давлением. Через мембрану проходит только чистая вода. Фильтруется более 98% растворенных в воде солей, а также бактерий, органических веществ, микроорганизмов и вирусов.

Производительность 1,5 л/мин.

Замена фильтрующего элемента 1 раз в год.

Установка под раковину

Алюминиевый корпус фильтра.



Особенности фильтра:

- Номинальная производительность: 1,5 л/мин; 90 л/час
- Степень обессоливания: > 98 %
- Выход фильтрата/фактор деминерализации воды (ФДВ): около 50 %
- Скорость потока исходной воды (на входе): мин. 3,4 л/мин; мин. 200 л/ч
- Скорость потока концентрата (сточная вода): около 1,5 л/мин, около 90 л/ч
- Давление исходной воды: 0,1 - 0,4 МПа (1,0 ... 4,0 бар)
- Исходная вода, рабочий диапазон (мин./макс.): 5 ... 30 / 5 ... 40
- Железо и марганец (Fe+Mn): <0,05 мг/л
- Кремний (SiO₂): <15мг/л
- Содержание солей, общая минерализация: TDS <1000 мг/л
- Индекс плотности отложений, коллоидный индекс - КИ/SDI: <3%/мин
- Окислители: <0,05 мг/л
- Класс защиты: 54 IP
- Электрическое соединение/защита кабеля/требования к кабелю: 230 В/50 Гц/10/1,25 А (тип "Т"/"медленно горящий")
- Потребление электроэнергии (рабочий режим/режим ожидания), 90/<3Вт
- Стандарт присоединения к электросети (заземленная ПЭ вилка): Socket IEC-320
- Присоединительные размеры - исходная вода, фильтрат, концентрат: 3/4"М; 1/4"JG; 1/4"JG
- Масса: 7,2 кг

Комплект поставки:

- Фильтр с обратноосмотической мембраной
- Блок питания 220 В
- Кран выдачи воды (одноходовой)
- Набор для подключения крана (шайба, гайка, переходник, трубка пластиковая Ø 6 мм)
- Хомут для подключения дренажа

арт.	Складская позиция	К 1	€/шт.
821100	✓	1 шт.	884,00

Сменная мембрана для обратного осмоса THERO 90

Замена фильтрующего элемента 1 раз в год.

Сменная обратноосмотическая мембрана для фильтра THERO 90.



арт.	Складская позиция	К 1	€/шт.
812829	✓	1 шт.	167,00



TECE Системс

**РОСА
СМЕСИТЕЛИ
ДУШЕВЫЕ
ПРОГРАММЫ**

АССОРТИМЕНТ И ЦЕНЫ 01/2022



В настоящее время Roca по-прежнему остается на 100% испанской компанией, которая создаёт продукцию для ванных комнат. Именно это позволило ей стать мировым эталоном в отрасли. Достижение столь высокого уровня является нашей огромной гордостью, как и то, что компания является одним из самых известных, наиболее влиятельных и востребованных брендов в Испании на протяжении десятилетий.

Смесители Roca

Коллекции смесителей Roca представлены в широком ассортименте стильных и функциональных решений для вашей ванной комнаты или кухни. Благодаря использованию лучших материалов смесители Roca обладают высоким качеством, долговечностью и стойким блеском.



Roca Ever Shine®
Хромированная поверхность, надежная защита от коррозии и ослепительный вид смесителей на всем протяжении срока эксплуатации.



Roca Cold Start®
Инновационная система, благодаря которой сразу осуществляется подача холодной воды. Поворот рычага вправо ограничен, поэтому переднее положение при открывании активирует подачу только холодной воды. Если поворачивать рычаг влево, то вода постепенно будет нагреваться. Таким образом, помимо экономии воды, мы получаем экономию энергии, поскольку нагревание не запускается без необходимости. Эта технология также доступна в сочетании с нашим инновационным картриджем, который выполняет ту же функцию, используя круговое управление вместо рычага.



Roca Soft Turn®
керамический картридж для плавного хода рычага смесителя, контроль и точность при выборе. напора и температуры воды.



Меньше шума
В смесителях и картриджах реализована специальная технология, которая снижает шум потока воды.



Долговечность
Керамический картридж Roca SoftTurn® проверен более чем на 1 000 000 циклов открывания и обладает высокой устойчивостью к коррозии и кальцификации.

Экономия воды
Благодаря технологии ограничения расхода воды и энергосбережения, сертифицированной программой European Water Label, смесители соответствуют строгим европейским стандартам экономии ресурсов.



Гарантия до 7 лет.

Роса – Смесители и душевые программы

Смесители для раковины	140
Смесители для ванны-душа	141
RosaVox	143
Душевые стойки	144
Душевые комплекты	145
Душевые наборы	146
Душевые насадки	147
Выпускные соединения и кронштейны	148
Сифоны и донные клапаны	149
Кухонные смесители	150
Гигиенические души	151

Роса – Смесители для раковины

Размеры в мм

Смеситель для раковины, без донного клапана, (Cold Start), серия L20

Однорычажный смеситель. Установка на одно отверстие.

Присоединительный размер 3/8". Высота излива 91 мм.

С аэратором.

Экономичный расход воды 5 литров/мин (при давлении 3 бар).

Roca SoftTurn® керамический картридж для плавного хода рычага смесителя, контроль и точность при выборе напора и температуры воды.

Roca EverShine® хромированная поверхность, надежная защита от коррозии и ослепительный вид смесителей на всем протяжении срока эксплуатации.

Материал латунь.

Комплект поставки:

- Смеситель в сборе
- Гибкая подводка 3/8"
- Монтажный комплект
- Инструкция по установке
- Гарантийный талон

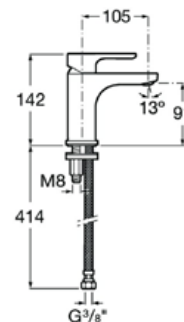

Размер	арт.	Цвет	Масса, кг	K1	Р/шт.
142 мм	5A3K09C00	Хром глянцевый	1,55	1 шт.	5745,60

Смеситель для раковины, Mezzo, без донного клапана (Cold Start), серия L20

Однорычажный смеситель. Увеличенный корпус смесителя.

Установка на одно отверстие. Присоединительный размер 3/8".

Высота излива 119 мм. С аэратором.

Экономичный расход воды 5 литров/мин (при давлении 3 бар).

Roca SoftTurn® керамический картридж для плавного хода рычага смесителя, контроль и точность при выборе напора и температуры воды.

Roca EverShine® хромированная поверхность, надежная защита от коррозии и ослепительный вид смесителей на всем протяжении срока эксплуатации.

Материал латунь.

Комплект поставки:

- Смеситель в сборе
- Гибкая подводка 3/8"
- Монтажный комплект
- Инструкция по установке
- Гарантийный талон

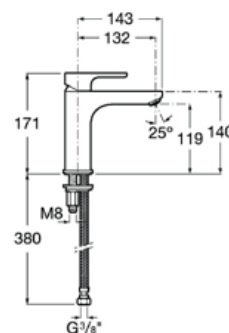

Размер	арт.	Цвет	Масса, кг	K1	Р/шт.
171 мм	5A3B09C00	Хром глянцевый	1,85	1 шт.	6786,00

Смеситель для раковины высокий, без донного клапана (mixstart), серия L20

Однорычажный смеситель. Высота излива 220 мм.

Установка на одно отверстие. С аэратором.

Керамический картридж. Присоединительный размер 3/8".

Экономичный расход воды 5 литров/мин (при давлении 3 бар).

Roca SoftTurn® керамический картридж для плавного хода рычага смесителя, контроль и точность при выборе напора и температуры воды.

Roca EverShine® хромированная поверхность, надежная защита от коррозии и ослепительный вид смесителей на всем протяжении срока эксплуатации.

Материал латунь.

Комплект поставки:

- Смеситель в сборе
- Гибкая подводка 3/8"
- Монтажный комплект
- Инструкция по установке
- Гарантийный талон

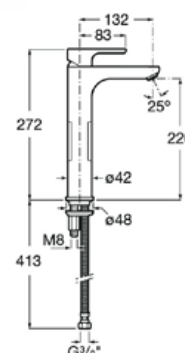

Размер	арт.	Цвет	Масса, кг	K1	Р/шт.
272 мм	5A3H09C00	Хром глянцевый	1,60	1 шт.	11841,60

Смеситель для ванны-душа, серия L20

Однорычажный смеситель. Для настенного монтажа.

Установка на два отверстия.

Автоматический переключатель ванна/душ.

Встроенный обратный клапан.

Подключение душевого шланга 1/2".

S-образные эксцентрики с шумоподавлением.

Расход воды 12 л/мин (при давлении 3 бар).

Rosa SoftTurn® керамический картридж для плавного хода рычага смесителя, контроль и точность при выборе напора и температуры воды.

Rosa EverShine® хромированная поверхность, надежная защита от коррозии и ослепительный вид смесителей на всем протяжении срока эксплуатации.

Материал латунь.

Комплект поставки:

- Смеситель в сборе, без душевого набора в комплекте
- Монтажный комплект
- Инструкция
- Гарантийный талон

арт.	Цвет	Масса, кг	К1	Р/шт.
5A0209C0M	Хром глянцевый	1,50 кг	1 шт.	6638,22

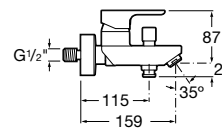
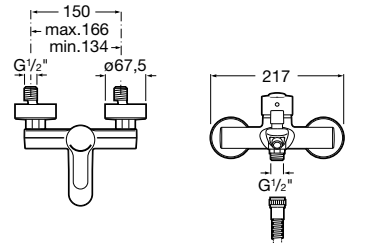

Смеситель для ванны-душа скрытого монтажа, серия L20

Встраиваемый однорычажный смеситель.

С автоматическим переключателем между двумя потоками.

Подключение 1/2".

Rosa SoftTurn® керамический картридж для плавного хода рычага смесителя, контроль и точность при выборе напора и температуры воды.

Rosa EverShine® хромированная поверхность, надежная защита от коррозии и ослепительный вид смесителей на всем протяжении срока эксплуатации.

Материал латунь.

Комплект поставки:

- Скрытая монтажная и внешняя части в комплекте
- Инструкция
- Гарантийный талон

арт.	Цвет	Масса, кг	К1	Р/шт.
5A0A09C00	Хром глянцевый	2,05 кг	1 шт.	8364,00

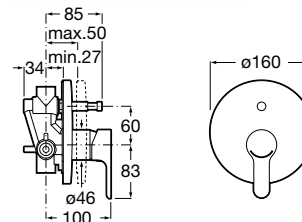

Роса – Смесители для ванны-душа

Размеры в мм

Смеситель NAIA для ванны-душа скрытого монтажа (для установки с RocaBox)

Встраиваемый однорычажный смеситель.

С автоматическим переключателем ванна/душ.

Подключение через RocaBox 3/4".

Roca SoftTurn® керамический картридж для плавного хода рычага смесителя, контроль и точность при выборе напора и температуры воды.

Roca EverShine® хромированная поверхность, надежная защита от коррозии и ослепительный вид смесителей на всем протяжении срока эксплуатации.

Материал латунь.

Комплект поставки:

- Скрытая монтажная и внешняя части в комплекте
- Инструкция
- Гарантийный талон

Дополнительно приобретается:

- Универсальный монтажный блок RocaBox, арт. 525869403

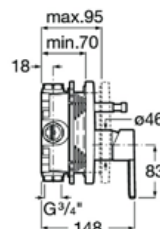

арт.	Цвет	Масса, кг	K1	Р/шт.
5A0B96C00	Хром глянцевый	2,27 кг	1 шт.	11616,60

Смеситель NAIA для душа скрытого монтажа (для установки с RocaBox)

Встраиваемый однорычажный смеситель.

С автоматическим переключателем ванна/душ.

Подключение через RocaBox 3/4".

Roca SoftTurn® керамический картридж для плавного хода рычага смесителя, контроль и точность при выборе напора и температуры воды.

Roca EverShine® хромированная поверхность, надежная защита от коррозии и ослепительный вид смесителей на всем протяжении срока эксплуатации.

Материал латунь.

Комплект поставки:

- Скрытая монтажная и внешняя части в комплекте
- Инструкция
- Гарантийный талон

Дополнительно приобретается:

- Универсальный монтажный блок RocaBox, арт. 525869403

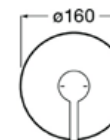
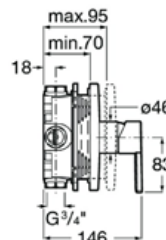

арт.	Цвет	Масса, кг	K1	Р/шт.
5A2B96C00	Хром глянцевый	1,88 кг	1 шт.	10449,24

Размеры в мм

Универсальный монтажный блок для встраиваемых смесителей

для ванны/душа, серия RocaBox

Для поглощения звуков и вибраций в трубах.

Внутренний (скрытый монтаж).

Установка на одно отверстие.

Подключение 3/4".

Материал латунь, пластик.

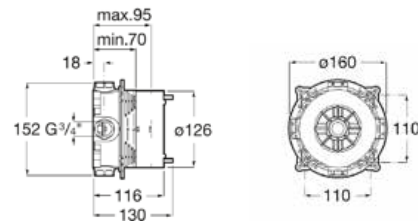

Размер	арт.	Масса, кг	K1	Р/шт.
110 x 110 мм	525869403	1,68 кг	1 шт.	8074,62

Расширение внутреннее, серия RocaBox

Набор для внутреннего удлинения (20 мм).



Размер	арт.	Масса, кг	K1	Р/шт.
	525564303	0,97 кг	1 шт.	7671,60

Расширение внешнее, круглое, серия RocaBox

Набор для внешнего удлинения (20 мм).



арт.	Цвет	Масса, кг	K1	Р/шт.
525564600	Хром глянцевый	0,17 кг	1 шт.	960,00

Роса – Душевые стойки

Душевая стойка с верхним душем и смесителем Stella 80/1, серия L20

С однорычажным смесителем.
Регулируемая высота. Материал латунь.

Комплект поставки:

- Верхний душ диаметром 250 мм
- Ручной душ Stella диаметром 100 мм с 1 функцией «Дождь»
- Гибкий ПВХ шланг
- Регулируемый держатель ручного душа
- Инструкция
- Гарантийный талон

арт.	Цвет	К1	₽/шт.
5A9709C00	Хром глянцевый	1 шт.	25196,40

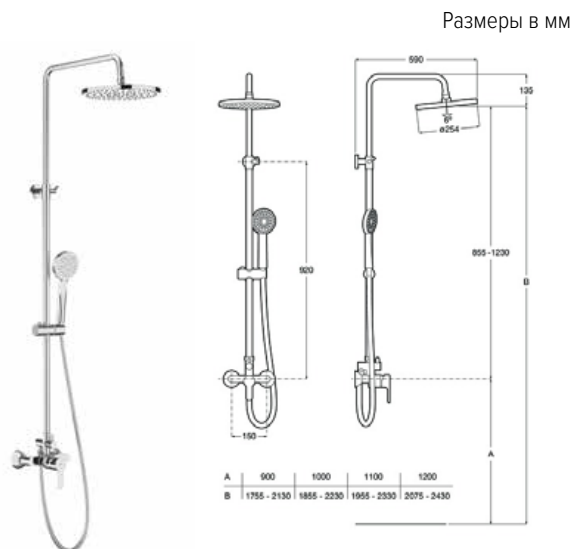

Душевая стойка с верхним душем и смесителем с изливом, серия EVEN-M Square

С однорычажным смесителем с поворотным изливом и полочкой.
Регулируемая высота. Материал латунь.

Комплект поставки:

- Верхний душ размером 360 x 240 мм
- Ручной душ Stella диаметром 100 мм с 3 функциями:
 - «Дождь»
 - «Тонизирующие пузырьки»
 - «Массаж»
- Гибкий ПВХ шланг 2000 мм
- Регулируемый держатель ручного душа
- Инструкция
- Гарантийный талон

арт.	Цвет	Масса, кг	К1	₽/шт.
5A9C90C00	Хром глянцевый	8,30 кг	1 шт.	40958,40

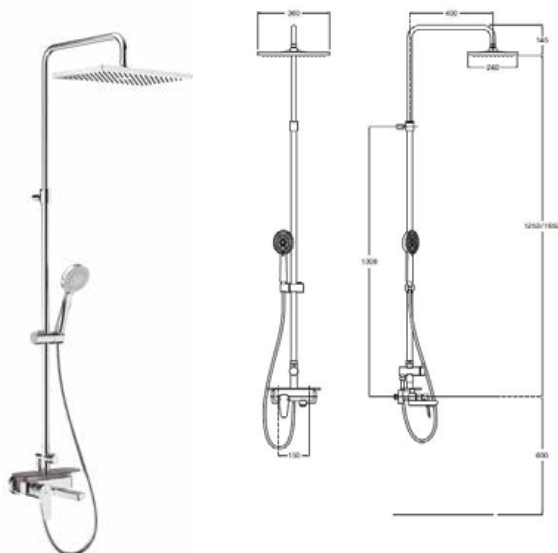

Душевой комплект, Kit Stella 80/3

Материал нержавеющая сталь, пластик.

Комплект поставки:

- Ручной душ с 3 функциями:
 - «Дождь»
 - «Тонизирующие пузырьки»
 - «Массаж»
- Гибкий ПВХ шланг 1700 мм
- Штанга 70 мм
- Регулируемый держатель
- Инструкция
- Гарантийный талон

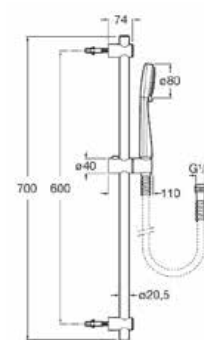

арт.	Цвет	Масса, кг	К1	Р/шт.
5B1403C00	Хром глянцевый	1,03 кг	1 шт.	4568,40

Душевой комплект, Kit Stella 80/1

Материал нержавеющая сталь, пластик.

Комплект поставки:

- Ручной душ с 1 функцией «Дождь»
- Гибкий ПВХ шланг 1700 мм
- Штанга 70 мм
- Регулируемый держатель
- Инструкция
- Гарантийный талон

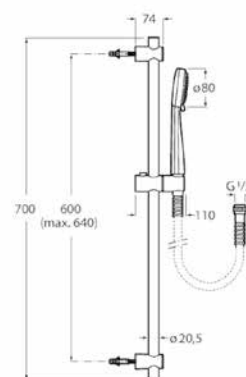

арт.	Цвет	Масса, кг	К1	Р/шт.
5B9403C00	Хром глянцевый	0,98 кг	1 шт.	4347,60

Роса – Душевые наборы

Размеры в мм

Душевой набор Stella 80/3

Комплект поставки:

- Ручной душ с 3 функциями:
 - «Дождь»
 - «Тонизирующие пузырьки»
 - «Массаж»
- Настенный держатель с регулировкой угла наклона
- Гибкий ПВХ шланг 1700 мм

арт.	Цвет	Масса, кг	К1	Р/шт.
5B1303C00	Хром глянцевый	0,62	1 шт.	2708,40



Душевой набор Stella 80/1

Комплект поставки:

- Ручной душ с 1 функцией «Дождь»
- Настенный держатель с регулировкой угла наклона
- Гибкий ПВХ шланг 1700 мм

арт.	Цвет	Масса, кг	К1	Р/шт.
5B9303C00	Хром глянцевый	0,61	1 шт.	2379,60



Размеры в мм

Душевая насадка Stella, 1 режим

Функция «Дождь».

Не включает крепежный комплект (душевую трубку).

Размер	арт.	Цвет	К1	Р/шт.
Ø 102 мм	5BH103C00	Хром глянцевый	1 шт.	1254,00

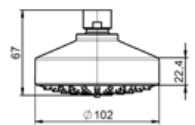

Душевая насадка Stella, 3 режима

Функции:

- «Дождь»
- «Тонизирующие пузырьки»
- «Массаж»

Не включает крепежный комплект (душевую трубку).

Размер	арт.	Цвет	К1	Р/шт.
Ø 102 мм	5BF103C00	Хром глянцевый	1 шт.	1365,72

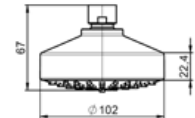

Душевая насадка RAINSENSE для верхнего душа, ABS

Круглая душевая насадка. С высокой пропускной способностью потока. Хромированный ABS пластик.

Крепление к потолку или настенному держателю.

Не включает крепежный комплект (душевую трубку).

Размер	арт.	Цвет	К1	Р/шт.
Ø 254 мм	5B2250C00	Хром глянцевый	1 шт.	4819,20

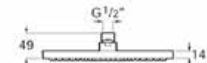
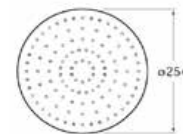

Роса – Выпускные соединения и кронштейны

Размеры в мм

Выпускное соединение для душевого шланга, серия AQUA Round



Размер	арт.	Цвет	К1	₽/шт.
1/2"	5B1450C00	Хром глянцевый	1 шт.	1600,56

Выпускное соединение для душевого шланга с держателем ручного душа, серия AQUA Round



Размер	арт.	Цвет	К1	₽/шт.
1/2"	5B5250C00	Хром глянцевый	1 шт.	2373,60

Кронштейн для душевой насадки

Длина 215 мм. Совместим с насадками Stella.
Материал латунь.



арт.	Цвет	К1	₽/шт.
5B0750C00	Хром глянцевый	1 шт.	1496,40

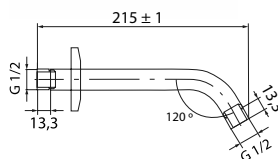

Кронштейн для верхнего душа настенного крепления

Длина 300 мм. Совместим с серией RainDream, RainSense
и круглой душевой насадкой. Материал латунь.



арт.	Цвет	К1	₽/шт.
5B0150C00	Хром глянцевый	1 шт.	2096,40

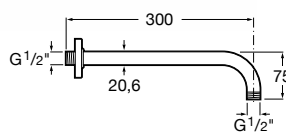

Кронштейн для верхнего душа настенного крепления

Длина 400 мм. Совместим с серией RainDream, RainSense
и круглой душевой насадкой. Материал латунь.



арт.	Цвет	К1	₽/шт.
5B0250C00	Хром глянцевый	1 шт.	3136,80

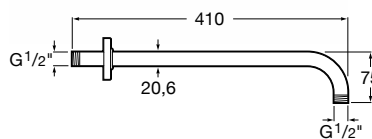

Сифон для раковины 1 1/4"

Длина трубы 300 мм. Материал латунь.

арт.	Цвет	Масса, кг	К1	Р/шт.
506403810	Хром глянцевый	1,34	1 шт.	7462,80



Донный клапан click-clack 1 1/4"

Для раковины. Крышка хром глянцев ø 65 мм.

арт.	Цвет	К1	Р/шт.
505401000	Хром глянцевый	1 шт.	1945,20



Донный клапан click-clack 1 1/4"

Для раковины. Белая керамическая крышка ø 65 мм.

арт.	Цвет	К1	Р/шт.
505401100	Белый /Хром глянцевый	1 шт.	3625,20



Роса – Кухонные смесители

Размеры в мм

Смеситель для кухни высокий, серия L20

Однорычажный смеситель с высоким поворотным изливом (высота 201 мм). Тип установки: монтируемый на край. Встроенный аэратор. Установка на одно отверстие.

Материал латунь.

Roca SoftTurn® керамический картридж для плавного хода рычага смесителя, контроль и точность при выборе напора и температуры воды.
Roca EverShine® хромированная поверхность, надежная защита от коррозии и ослепительный вид смесителей на всем протяжении срока эксплуатации.
Cold Start® при отклонении рычага из вертикального положения вправо, подается только холодная вода, таким образом, экономится расход горячей воды или энергии на нагрев бойлера.

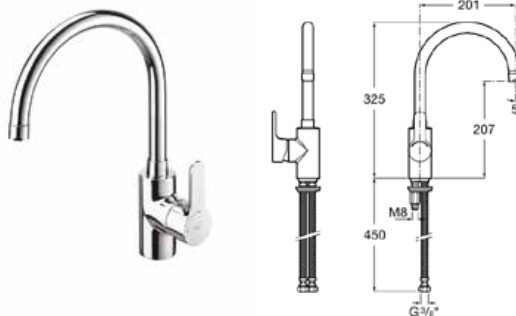

Комплект поставки:

- Смеситель в сборе
- Гибкая подводка 3/8"
- Монтажный комплект
- Инструкция
- Гарантийный талон

арт.	Цвет	Масса, кг	K1	₽/шт.
5A8409C0M	Хром глянцевый	1,5 кг	1 шт.	6657,60

Смеситель для кухни с выдвижным 2-режимным душем, серия Targa

Однорычажный смеситель с поворотным изливом (высота 200 мм).

С выдвижным душем. Встроенный аэратор.

Установка на одно отверстие. Материал латунь.

Roca SoftTurn® керамический картридж для плавного хода рычага смесителя, контроль и точность при выборе напора и температуры воды.



Комплект поставки:

- Смеситель в сборе
- Монтажный комплект
- Инструкция
- Гарантийный талон

арт.	Цвет	K1	₽/шт.
5A8160C00	Хром глянцевый	1 шт.	17206,80

Смеситель для кухни с поворотным изливом, с подключением к фильтру питьевой воды, серия Syga-F

Однорычажный смеситель с поворотным изливом (высота 262 мм).

Подключение к фильтру питьевой воды. Встроенный аэратор.

Установка на одно отверстие. Материал латунь.

Roca SoftTurn® керамический картридж для плавного хода рычага смесителя, контроль и точность при выборе напора и температуры воды.

Roca EverShine® хромированная поверхность, надежная защита от коррозии и ослепительный вид смесителей на всем протяжении срока эксплуатации.

Cold Start® при отклонении рычага из вертикального положения вправо, подается только холодная вода, таким образом, экономится расход горячей воды или энергии на нагрев бойлера.

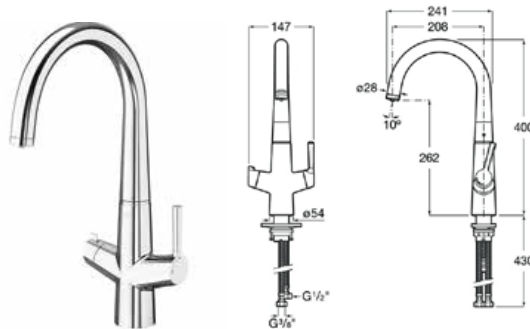

Комплект поставки:

- Смеситель в сборе
- Фильтр-картридж
- Монтажный комплект
- Инструкция
- Гарантийный талон

арт.	Цвет	K1	₽/шт.
5A8C2AC00	Хром глянцевый	1 шт.	39270,00

Размеры в мм

Душевой набор для биде, гигиенический душ, с перекрывающим клапаном, серия BE-FRESH
Roca EverShine® хромированная поверхность, надежная защита от коррозии и ослепительный вид смесителей на всем протяжении срока эксплуатации.

Комплект поставки:

- Ручной душ с кнопкой управления
- Смеситель с держателем
- Металлический душевой шланг
- Инструкция
- Гарантийный талон

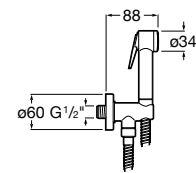

арт.	Цвет	К1	Р/шт.
5B9161C00	Хром глянцевый	1 шт.	8011,20

Смеситель с гигиеническим душем, встраиваемый, серия BE-FRESH

Тип смесителя: однорычажный (джойстик).

Ручной душ (душевая лейка).

Запорный клапан: керамический.

Мин. давление воды (бар): 1.

Тип монтажа: встраиваемый в стену.

Подвод воды: жесткие трубы.

Комплект поставки:

- Ручной душ с кнопкой управления
- Смеситель с поворотным управлением
- Душевой шланг
- Инструкция
- Гарантийный талон

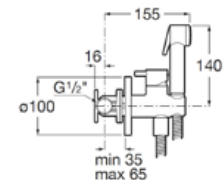

арт.	Цвет	Масса, кг	К1	Р/шт.
5B9461C00	Хром глянцевый	2,4 кг	1 шт.	23613,60



TECE Системс

DURAVIT САНИТАРНАЯ КЕРАМИКА

АССОРТИМЕНТ И ЦЕНЫ 01/2022



Все началось в Хорнберге (Германия) в 1817 году, когда Георг Фридрих Хорн построил гончарную фабрику, которая первоначально выпускала исключительно посуду. В 1956 году производство было переориентировано на керамику, и ассортимент продукции был расширен до сантехнической керамики. Это обеспечило основу для будущего успеха и представило миру сантехнической керамики новое имя – Duravit. Сегодня компания Duravit AG занимает международный уровень и располагает 10 производственными площадками со штатом более 5 000 сотрудников по всему миру.

Одним из источников огромного потенциала Duravit, который компания не перестает наращивать, является ее неразрывная связь с Черным Лесом (Шварцвальд). Вот почему, например, Duravit является партнером и спонсором природного парка Черный Лес, большого природного заповедника, самого крупного в Германии.

Даже с учетом новой продукции Duravit принимает во внимание воздействие на окружающую среду и гарантирует, что во время производства компания использует природные ресурсы соответствующим образом.

Все эти усилия не остались незамеченными – компания Duravit AG получила официальный диплом за вклад в дело охраны окружающей среды в соответствии со стандартом ISO 14001.



Экономия воды

Кроме того, Duravit делает все возможное, чтобы сохранить природные ресурсы, такие, как вода, воздух и земля – процесс, который начинается с производственных технологий, основанных на экономии ресурсов, таких, как обработка воды и возобновление энергии. Логичным продолжением этого процесса является демонстрация самих продуктов, которые экономят расход воды.



Гарантия качества «ручной работы»

И хотя мы живем в эпоху высоких технологий и автоматизации, когда дело доходит до продукции с высокими требованиями к дизайну и функциональности, качество все же во многом зависит от человеческого фактора. Duravit, как и прежде, уделяет большое значение высокому уровню мастерства. Это касается производства керамики, а также и других сфер производства компании Duravit.



Дизайнерский бренд Duravit

В первую очередь, компания Duravit была многократно отмечена международными наградами за дизайн. Награды были присуждены за выдающийся дизайн, который является фирменным знаком Duravit на протяжении многих лет. Во-вторых, это сами дизайнеры. Каждый дизайнер является специалистом в своей отрасли – известным новатором с врожденным чувством хорошего дизайна. Хороший дизайн, как считают компания Duravit и ее дизайнеры, никогда не бывает в ущерб практичности или «дизайном ради дизайна».



Керамика устойчива к воздействию тепла и холода, стойкая к истиранию и царапанию, не выцветает и гигиенична.



Duravit – Санитарная керамика

Подвесной унитаза D-NEO

156

Duravit – Санитарная керамика

Размеры в мм

Унитаз подвесной Duravit D-Neo Rimless®

Материал: сантехнический фарфор.

Метод монтажа: открытый.

Форма чаши: безободковый.

Установочное расстояние между шпильками 180 мм.

Комплект поставки:

- Унитаз,
- Крепежные элементы скрытого монтажа
- Инструкция

Дополнительно приобретается:

- Сиденье для унитаза с крышкой, с микролифтом (арт. 0021690000)

арт.	Цвет	К1	₽/шт.
578090000	Белый	1 шт.	18805,20

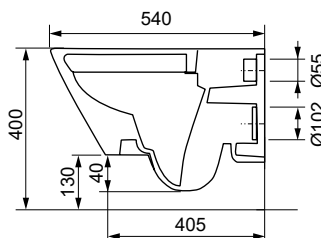
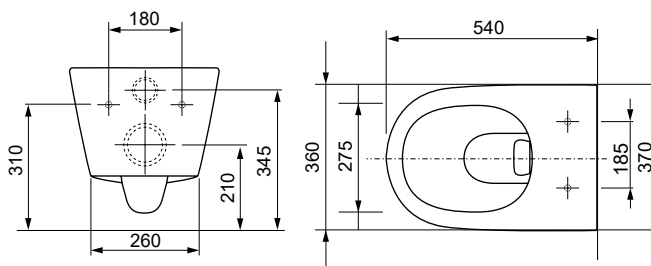

Сиденье для унитаза Duravit D-Neo с микролифтом

Петли: нержавеющая сталь

арт.	Цвет	К1	₽/шт.
0021690000	Белый	1 шт.	11668,80





TECE RUSSIA

Тел.: 8 800 333 83 23
info@tece.ru
www.tece.ru



TECE CLUB

Тел.: 8 800 333 83 23
info@tececlub.ru
www.tececlub.ru



TECE ОНЛАЙН-КАТАЛОГ

Тел.: 8 800 333 83 23
info@tece.ru
www.tececatalog.ru



TECE SHOWROOM

Тел.: 8 800 333 83 23
showroom@tece.ru
www.showroom.tece.ru

арт. 2075_1